



aerospace
climate control
electromechanical
filtration
fluid & gas handling
hydraulics
pneumatics
process control
sealing & shielding



Sistema de preparación de aire Parker Global

Un sistema completo para preparación del aire

Catálogo 0750-ES Agosto 2011



ENGINEERING YOUR SUCCESS.



DECLARACIÓN DE CONFORMIDAD (ROHS)

Directiva Europea 2002/95/EC - RoHS (**R**estriction of use **o**f certain **H**azardous **S**ubstances en equipos eléctricos y electrónicos), restringe el uso de las 6 sustancias indicadas más abajo en la fabricación de equipos eléctricos específicos.

Sustancia

Concentración

PLOMO:

Productos que contengan plomo y sus componentes (excepto para aplicaciones como elemento de aleación: en acero hasta 0,35%, en aluminio hasta 0,4% y en aleaciones de cobre hasta 4% del peso en soldaduras de circuitos impresos) no debe exceder el 0,1% del peso.

MERCURY:

El nivel de concentración no debe superar el 0,1% del peso.

CADMIO:

El nivel de concentración no debe superar el 0,01% del peso.

CROMO HEXAVALENTE:

Este es un acabado anticorrosivo usado en nuestra línea de productos. Cuando este acabado se utiliza, la solución de cromo es hexavalente (Cromo 6) libre.

BIFENILO POLIBROMINADO (PBB):

El nivel de concentración no debe superar el 0,1% del peso. No se sabe que esta sustancia forme parte de ninguno de nuestros productos.

ÉTER DIFENILO POLIBROMINADO (PBDE):

El nivel de concentración no debe superar el 0,1% del peso. No se sabe que esta sustancia forme parte de ninguno de nuestros productos.

Esta información es válida para productos vendidos desde el 1 julio de 2006



ADVERTENCIA

LA SELECCIÓN ERRÓNEA O INCORRECTA O EL USO INCORRECTO DE LOS PRODUCTOS Y/O SISTEMAS DESCRITOS AQUÍ O DE OBJETOS RELACIONADOS, PUEDEN CAUSAR LA MUERTE, HERIDAS PERSONALES Y DAÑOS A LA PROPIEDAD.

Este documento y demás información proveniente de Parker Hannifin Corporation, sus filiales y distribuidores autorizados ofrece opciones y variantes de productos y sistemas para que los usuarios con los conocimientos técnicos necesarios profundicen sus análisis. Es importante que Ud. analice todos los aspectos de su aplicación y revise la información del producto o el sistema en el catálogo de productos correspondiente. Debido a la variedad de condiciones de funcionamiento y aplicaciones de estos productos y sistemas, el usuario, mediante sus propios análisis y pruebas, es el único responsable de realizar la selección final de los productos y sistemas y de garantizar el rendimiento, la seguridad y las advertencias necesarias de la aplicación. Parker Hannifin Corporation y sus subsidiarias se reservan el derecho de modificar en cualquier momento y sin previo aviso los productos descritos aquí, incluyendo sin limitación sus características y especificaciones, diseños, disponibilidad y precios.

CONDICIONES DE VENTA

Los productos descritos en este documento están a la venta por parte de Parker Hannifin Corporation, sus subsidiarias y sus distribuidores autorizados. Cualquier contrato firmado por Parker queda sujeto a lo establecido por Parker en las condiciones y términos estándar para la venta (copia a disposición bajo demanda).

Introducción	4-13
Serie	
Combos P31 Mini	15
Serie P32 Compact.....	16
Serie P33 Standard.....	17
Filtros	
Serie P31 Mini.....	18-19
Serie P32 Compact.....	20-21
Serie P33 Standard.....	22-23
Filtros coalescentes y absorbentes	
Serie P31 Mini.....	24-25
Serie P32 Compact.....	26-27
Serie P33 Standard.....	28-29
Reguladores	
Serie P31 Mini.....	30-31
Regulador de conexión común P31 Mini	32-33
Serie P32 Compact.....	34-35
Regulador de conexión común P32 Compact.....	36-37
Serie P33 Standard.....	38-39
Filtros y Reguladores	
Serie P31 Mini.....	40-41
Serie P32 Compact.....	42-42
Serie P33 Standard.....	44-45
Lubricadores	
Serie P31 Mini.....	46-47
Serie P32 Compact.....	48-49
Serie P33 Standard.....	50-51
Reguladores proporcionales	
Series P31 Mini y P32 Compact.....	52-61
Válvula de descarga y arranque suave y Válvula de descarga con control remoto	62-63
Válvula de descarga con control remoto	64-65
Válvula de descarga para arranque suave.....	66-67
Operadores de solenoide	68-69
Válvulas de bloqueo de seguridad	70
Válvula de bola	71
Bloques manifold.....	72
Accesorios	
Serie P31 Mini.....	73
Serie P32 Compact.....	74
Serie P33 Standard.....	75
Juegos de accesorios	76-78



Sistema de preparación de aire Parker Global

Global.
Económico.
Modular.



*El rendimiento que necesita,
donde lo necesite.*

El amplio sistema de preparación de aire Parker Global se comercializa en tres tamaños de cuerpo con rosca BSPP o NPT para adaptarse a diferentes requisitos.

Comercializamos una gama completa de filtros, reguladores, filtros/reguladores y lubricadores con una amplia variedad de opciones para satisfacer las necesidades de preparación de aire.

Las unidades se pueden combinar de diferentes maneras con conectores modulares patentados de bajo peso.

www.parker.com/globalfrl

Oferta amplia



Serie P31 Mini
Conexiones de 1/4"
Anchura de cuerpo 40 mm



Serie P32 Compact
1/4", 3/8" y 1/2"
Anchura de cuerpo 60 mm



Serie P33 Standard
1/2" y 3/4"
Anchura de cuerpo 73 mm



Filtros

- Para partículas de 5 μ , coalescentes de 1,0 μ y 0,01 μ y absorbentes disponibles en la gama estándar
- Recipiente transparente o de metal con purga estándar manual o automática



Reguladores

- Disponibles para montaje independiente, conexión común y electrónica proporcional
- Modelos con y sin descarga



Filtro/Regulador

- Diseño compacto para ahorro de espacio
- Disponibles con las mismas opciones estándar que filtros y reguladores



Lubricadores

- Suministro proporcional de aceite en una amplia gama de caudales de aire
- Repostado de aceite bajo presión



Combinaciones

- Diseño compacto para ahorro de espacio
- Montaje fácil
- Muchas configuraciones disponibles



Accesorios

- Arranque suave mediante solenoide, descarga rápida y válvulas de descarga de arranque suave/rápido
- Bloque de manifold
- Válvulas de cierre de corredera
- Juegos de servicio, manómetros, etc.

Juntos podemos suministrar a su aplicación aire puro y seco

Ciclos rápidos, alta calidad de productos y poco tiempo muerto requieren un sistema neumático con aire puro y seco para que funcione correctamente. Parker tiene lo que se necesita para que los sistemas neumáticos rindan al máximo.

Sistemas neumáticos puros y secos con preparación de aire de Parker Global



						
Etapas	1 2	3	4	5	6	7
Función	Compresor de aire	Filtración de líquidos	Filtración de partículas	Filtración coalescente	Secadores de aire	Filtrado de hidrocarburos
Aplicación	Todos los sistemas neumáticos	Sistemas neumáticos básicos	Sistemas neumáticos básicos	Sistemas que requieren una alta calidad del aire.	Sistemas que requieren aire con contenido de humedad reducido	Sistemas que requieren la más alta calidad del aire para aplicaciones críticas
Descripción	El aire que sale del compresor a 93°C descarga el 95% de su humedad en la tubería al ser enfriado hasta 38°C	Filtra los líquidos que pueden contaminar al sistema y protege los filtros cuando se produce un exceso de enfriamiento en la tubería de distribución.	Filtra las partículas sólidas hasta un tamaño mínimo de 5 micras y otros contaminantes.	Filtra aerosoles y partículas submicra (no vapores) hasta un mínimo de 0,01 micras.	Filtra el vapor de agua del caudal de aire. Baja el punto de condensación hasta -40°C en membrana y -70°C en desecante.	Filtra olores y restos de vapor en aplicaciones críticas.
Solución de preparación de aire Parker Global	Suministrado por el cliente	Separador de líquido P3TF	Filtro de partículas P31, P32, P33	Filtro coalescente P31, P32, P33	Membrana secante P3XJ Secador desecante regenerativo P3TJ	Filtro (absorbente) de carbón activado P31, P32, P33

Aire seco y puro

6

Los refrigeradores, las membranas y los secadores bajan el punto de condensación filtrando el vapor de agua y suministrando aire seco apropiado para la aplicación corriente abajo.

7

Los hidrocarburos y vapores de aceite son filtrados con filtros de carbón activado. Estos hidrocarburos transportados en el aire provienen generalmente del aceite del compresor.

Un sistema modular completo para preparación del aire



Regulador proporcional electrónico

- Regulador electro neumático
- Controles del sistema integrados
- Presión de salida exacta
- Ajustes de microparámetro
- Selector de parámetros I/O
- Descarga rápida y de caudal total
- Display digital que indica la presión de salida
- Regulando no consume aire
- Opciones múltiples de montaje
- Protección IP65



Serie P31P Mini



Serie P32P Compact

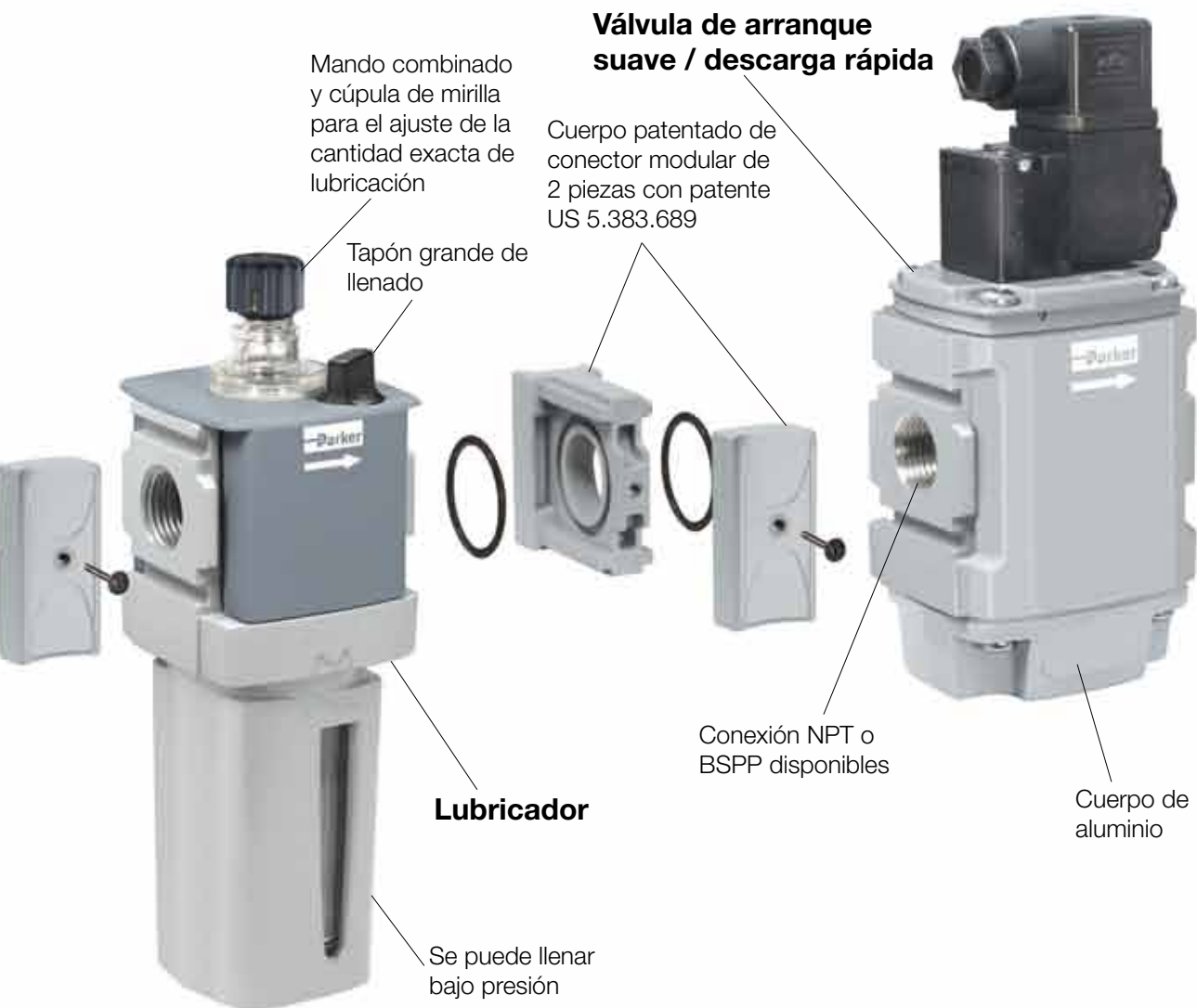

Reguladores de manifold con conexión común

- Salidas múltiples de presión (P2, P3, P4, etc) con entrada común (P1)
- Disponible en dos tallas P31 y P32
- Diseño de válvula balanceado para regulación exacta de la presión
- Conexión de presión de salida en las caras frontal y trasera de la unidad.
- Cuatro rangos de muelle disponibles



Preparación de aire

Serie P31 Mini

Anchura de cuerpo 40 mm
Conexión de 1/4"

Caudales de hasta: dm³/s

Filtro	12
Coalescente	2
Regulador	30
Filtro/Regulador	14
Lubricador	13

Características:

- Manómetro integrado ahorra espacio
- Reguladores tipo manifold disponibles
- Válvulas de cierre con homologación OSHA
- Válvulas de arranque suave y descarga rápida
- Regulador proporcional electrónico



Serie P32 Compact

Anchura de cuerpo 60 mm
Conexión de 1/4", 3/8" y 1/2"

Caudales de hasta: dm³/s

Filtro	38
Coalescente	11
Regulador	67
Filtro/Regulador	64
Lubricador	47

Características:

- Reguladores tipo manifold disponibles
- Válvulas de cierre con homologación OSHA
- Válvulas de arranque suave y descarga rápida
- Regulador proporcional electrónico



Serie P33 Standard

Anchura de cuerpo 73 mm
Conexión de 1/2" y 3/4"

Caudales de hasta: dm³/s

Filtro	48
Coalescente	20
Regulador	100
Filtro/Regulador	98
Lubricador	68

Características:

- Válvulas de cierre con homologación OSHA
- Válvulas de arranque suave y descarga rápida (sólo utilizan talla P32)
- Regulador proporcional electrónico (sólo utiliza talla P32)



Válvulas y actuadores

Productos complementarios de la serie Mini

La serie P31 Mini FRL y sus accesorios se combinan perfectamente con estas válvulas y actuadores Parker.



Isys Micro



Moduflex talla 1



OSP-P



P1D



P1A

Productos complementarios de la serie Compacta

La serie P32 FRL y sus accesorios se combinan perfectamente con estas válvulas y actuadores Parker.



Isys Micro



Isys HA / HB



P1D



OSP-P

Productos complementarios de la serie Standard

La serie P33 FRL y sus accesorios se combinan perfectamente con estas válvulas y actuadores Parker.



Isys talla 1



Isys HA / HB



P1D



OSP-P

Sistema neumático completo

Regulador de presión

La regulación exacta de la presión es importante para controlar fuerzas, velocidades, pares de torsión, inyección, procesos, etc. Parker ofrece una solución global para todas las necesidades de regulación de presión, con servicio en todo el mundo.



Función	Simple	Manifold con conexión común	Proporcional electrónico
Descripción	Para sistemas neumáticos que requieren regulación simple de presión	Para sistemas neumáticos que requieren presiones múltiples en diferentes partes del sistema con una conexión de admisión común.	Para sistemas neumáticos que requieren una señal de control proporcional electrónica a neumática. También permite integrar la regulación de presión en sus sistemas de control.
Solución de preparación de aire Parker Global	P31R, P32R, P33R	P31H, P32H	Para Compact y Standard P31P, P32P

Accesorios

Los sofisticados sistemas neumáticos de hoy en día necesitan más que solamente FRLs. Generalmente son necesarios productos accesorios periféricos para completar los sistemas neumáticos. Parker tiene todo lo que se necesita para garantizar puestas en marcha, paradas, bloqueos, etc. seguros y fiables.





	Válvula de corredera	Arranque suave/ descarga rápida	Arranque suave	Descarga rápida	Bloque de manifold
Función de arranque suave					
Función de descarga rápida	Escape lento				
Funcionamiento	Corredera manual	Válvula solenoide o piloto de aire	Válvula solenoide, piloto de aire o piloto de aire interno	Válvula solenoide o piloto de aire	N/A
Colocación	Antes o después del FRL o independiente	Después del FRL	Después del FRL	Después del FRL	En cualquier lugar entre el FRL o independiente
Solución de preparación de aire Parker Global	P31V, P32V, P33V	P31T Mini, P32T para Compact y Standard	P31S Mini, P32S para Compact y Standard	P31D Mini, P32D para Compact y Standard	P31M Mini, P33M para Compact y Standard

Guía de aplicación

FRL a válvula: La tabla que sigue contiene recomendaciones para la selección correcta de unidades Global Air Preparation aplicables al número y talla de las válvulas de una instalación típica.

	Serie P31 Mini					Serie P32 Compact					Serie P33 Standard					
	Cantidad de válvulas que funcionarán al mismo tiempo															
	1	2	3	4	5	6	7	8	9	10	11	12	13	14	15	16
Moduflex 1	Yellow	Yellow	Yellow	Yellow	Yellow	Green	Green	Green	Green	Green	Green	Green	Green	Green	Green	Green
Isys Micro	Yellow	Yellow	Yellow	Yellow	Yellow	Green	Green	Green	Green	Green	Green	Green	Green	Green	Green	Green
HB / Viking Xtreme	Yellow	Yellow	Yellow	Yellow	Yellow	Green	Green	Green	Green	Green	Green	Green	Green	Green	Green	Green
Moduflex 2	Yellow	Yellow	Yellow	Yellow	Yellow	Green	Green	Green	Green	Green	Green	Green	Green	Green	Green	Green
HA / Global ISO	Yellow	Yellow	Yellow	Yellow	Yellow	Green	Green	Green	Green	Green	Green	Green	Green	Green	Green	Green
Consultar la oferta Parker FRL más amplia																

Actuador a FRL: La tabla que sigue contiene recomendaciones para la selección correcta de unidades de Global Air Preparation apropiadas para cada talla de cilindro. Si tiene un tubo de más de 2 m, seleccione un tamaño de tubo más largo que el de la tabla. La tabla se basa en una velocidad máxima de cilindro de 0,5 m/s

Cil Ø mm Cil Ø pulgadas	Tamaño diám. cilindro															
	5	10	16	20	25	28	32	40	45	50	63	75	80	100		
Tubo Ø mm Tubo Ø pulgadas	Diámetro externo del tubo															
	4	4	4	6	6	6	6	8	8	8	10	10	12	12		
Cantidad de cilindros en funcionamiento al mismo tiempo	1	Yellow	Yellow	Yellow	Yellow	Yellow	Yellow	Yellow	Yellow	Yellow	Yellow	Yellow	Yellow	Yellow	Yellow	Yellow
	2	Yellow	Yellow	Yellow	Yellow	Yellow	Yellow	Yellow	Yellow	Yellow	Yellow	Yellow	Yellow	Yellow	Yellow	Yellow
	3	Yellow	Yellow	Yellow	Yellow	Yellow	Yellow	Yellow	Yellow	Yellow	Yellow	Yellow	Yellow	Yellow	Yellow	Yellow
	4	Yellow	Yellow	Yellow	Yellow	Yellow	Yellow	Yellow	Yellow	Yellow	Yellow	Yellow	Yellow	Yellow	Yellow	Yellow
	5	Yellow	Yellow	Yellow	Yellow	Yellow	Yellow	Yellow	Yellow	Yellow	Yellow	Yellow	Yellow	Yellow	Yellow	Yellow
	6	Yellow	Yellow	Yellow	Yellow	Yellow	Yellow	Yellow	Yellow	Yellow	Yellow	Yellow	Yellow	Yellow	Yellow	Yellow
	7	Yellow	Yellow	Yellow	Yellow	Yellow	Yellow	Yellow	Yellow	Yellow	Yellow	Yellow	Yellow	Yellow	Yellow	Yellow
	8	Yellow	Yellow	Yellow	Yellow	Yellow	Yellow	Yellow	Yellow	Yellow	Yellow	Yellow	Yellow	Yellow	Yellow	Yellow
	9	Yellow	Yellow	Yellow	Yellow	Yellow	Yellow	Yellow	Yellow	Yellow	Yellow	Yellow	Yellow	Yellow	Yellow	Yellow
	10	Yellow	Yellow	Yellow	Yellow	Yellow	Yellow	Yellow	Yellow	Yellow	Yellow	Yellow	Yellow	Yellow	Yellow	Yellow
<div style="display: flex; justify-content: space-around; align-items: center;"> <div style="text-align: center;"> <p>Serie P31 Mini</p>  </div> <div style="text-align: center;"> <p>Serie P32 Compact</p>  </div> <div style="text-align: center;"> <p>Serie P33 Standard</p>  </div> <div style="text-align: center;"> <p>Consultar la oferta Parker FRL más amplia</p> </div> </div>																

Nota: Los datos precedentes no constituyen más que una guía para una aplicación típica. Se deben tener en cuenta las tallas reales y los requisitos de flujo.

Combinaciones más usadas : Presión de entrada 10 bar, Presión secundaria 6,3 bar, caída de presión 1 bar

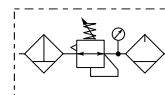

Filtro+Regulador + Lubricador con recipiente de polimero
Elemento filtrante de 5 micras, regulador de 8 bar + manómetro y herrajes de montaje en pared

Tamaño de conexión	Caudal dm ³ /s	Purga manual	Peso	Purga semiautomática	Peso
1/4"	13	P31CB12GEMNTLNW	0,46 kg	P31CB12GEBNTLNW	0,46 kg

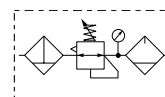

Filtro/Regulador + Lubricador con recipiente de polimero
Elemento filtrante de 5 micras, regulador de 8 bar + manómetro y herrajes de montaje en pared

Tamaño de conexión	Caudal dm ³ /s	Purga manual	Peso	Purga semiautomática	Peso
1/4"	14	P31CA12GEMNTLNW	0,35 kg	P31CA12GEBNTLNW	0,35 kg

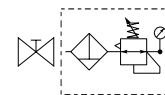

Válvula de corredera + Filtro/Regulador+Lubricador, con recipiente de polimero
Elemento filtrante de 5 micras, regulador de 8 bar + manómetro y herrajes de montaje en pared

Tamaño de conexión	Caudal dm ³ /s	Purga manual	Peso	Purga semiautomática	Peso
1/4"	14	P31YA12GEMNTLNW	0,54 kg	P31YA12GEBNTLNW	0,54 kg

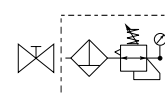

Válvula de corredera + Filtro/Regulador con recipiente de polimero
Elemento filtrante de 5 micras, regulador de 8 bar + manómetro y herrajes de montaje en pared

Tamaño de conexión	Caudal dm ³ /s	Purga manual	Peso	Purga semiautomática	Peso
1/4"	14	P31YN12GEMNTW	0,4 kg	P31YN12GEBNTW	0,4 kg

P 31						E		N		LN	W
Combinación		Roscado		Tamaño de conexión		Tipo de purga		Rango de ajuste		Agregar solamente en opciones con lubricador	
Combinación	C	BSPP	1	1/4	2	Purga manual	M	Con manómetro cuadrado			
Cierre + Combi	Y	NPT	9			Purga semiaut.	B	2 bar *	V		
Tipo combinado		Tipo de rec.						4 bar	S		
F/R+L	A	Rec polim con protección		G				8 bar **	T		
F+R+L	B	Recipiente de metal sin mirilla		M							
F/R	N										

Nota: Todos los recipientes son del mismo tipo para cada componente

Ejemplo: Si se especifica "G" para un F+L, ambas unidades tendrán un recipiente polimero con protección.

* Las unidades se entregan cada una con un manómetro de 0-4 bar

** Las unidades se entregan cada una con un manómetro de 0-10 bar

Combinaciones más usadas : presión de entrada 10 bar, Presión secundaria 6,3 bar, caída de presión 1 bar

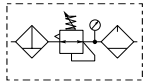

Filtro+Regulador + Lubricador con recipiente de polimero

Elemento filtrante de 5 micras, regulador de 8 bar + manómetro y herrajes de montaje en pared

Tamaño de conexión	Caudal dm ³ /s	Purga manual	Peso	Purga automática	Peso
1/4"	20	P32CB12GEMNGLNW	1,29 kg	P32CB12GEANGLNW	1,29 kg
3/8"	32	P32CB13GEMNGLNW	1,29 kg	P32CB13GEANGLNW	1,29 kg
1/2"	40	P32CB14GEMNGLNW	1,29 kg	P32CB14GEANGLNW	1,29 kg

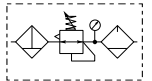

Filtro/Regulador + Lubricador con recipiente de polimero

Elemento filtrante de 5 micras, regulador de 8 bar + manómetro y herrajes de montaje en pared

Tamaño de conexión	Caudal dm ³ /s	Purga manual	Peso	Purga automática	Peso
1/4"	22	P32CA12GEMNGLNW	1,03 kg	P32CA12GEANGLNW	1,03 kg
3/8"	33	P32CA13GEMNGLNW	1,03 kg	P32CA13GEANGLNW	1,03 kg
1/2"	43	P32CA14GEMNGLNW	1,03 kg	P32CA14GEANGLNW	1,03 kg

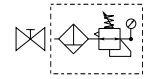

Válvula de corredera + Filtro/Regulador+Lubricador, con recipiente de polimero

Elemento filtrante de 5 micras, regulador de 8 bar + manómetro y herrajes de montaje en pared

Tamaño de conexión	Caudal dm ³ /s	Purga manual	Peso	Purga automática	Peso
1/4"	22	P32YA12GEMNGLNW	1,5 kg	P32YA12GEANGLNW	1,5 kg
3/8"	33	P32YA13GEMNGLNW	1,5 kg	P32YA13GEANGLNW	1,5 kg
1/2"	43	P32YA14GEMNGLNW	1,5 kg	P32YA14GEANGLNW	1,5 kg

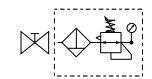

Válvula de corredera + Filtro/Regulador con recipiente de polimero

Elemento filtrante de 5 micras, regulador de 8 bar + manómetro y herrajes de montaje en pared

Tamaño de conexión	Caudal dm ³ /s	Purga manual	Peso	Purga automática	Peso
1/4"	22	P32YN12GEMNGW	1,1 kg	P32YN12GEANGW	1,1 kg
3/8"	33	P32YN13GEMNGW	1,1 kg	P32YN13GEANGW	1,1 kg
1/2"	43	P32YN14GEMNGW	1,1 kg	P32YN14GEANGW	1,1 kg

P 32					E		N		L N	W
Combinación		Roscado		Tamaño de conexión		Tipo de purga		Rango de ajuste		Agregar solamente en opciones con lubricador
Combinación C		BSPP 1		1/4 2		Purga automat. A		Con manómetro circular		
Cierre + Combi Y		NPT 9		3/8 3		Purga manual M		0-2 bar Z		
				1/2 4				4 bar M		
								8 bar G		
								17 bar J		
Tipo combinado		Tipo de rec.								
F/R+L A		Rec polim con protección G								
F+R+L B		Recipiente de metal con cristal de control S								
F/R N										
<p>Nota: Todos los recipientes son del mismo tipo para cada componente</p> <p>Ejemplo: Si se especifica "G" para un F+L, ambas unidades tendrán un recipiente polimero con protección.</p>										

Combinaciones más usadas : Presión de entrada 10 bar, Presión secundaria 6,3 bar, caída de presión 1 bar

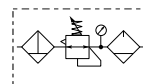

Filtro+Regulador + Lubricador con recipiente de polimero

Elemento filtrante de 5 micras, regulador de 8 bar + manómetro y herrajes de montaje en pared

Tamaño de conexión	Caudal dm ³ /s	Purga manual	Peso	Purga automática	Peso
1/2"	43	P33CB14GEMNGLNW	1,84 kg	P33CB14GEANGLNW	1,84 kg
3/4"	52	P33CB16GEMNGLNW	1,84 kg	P33CB16GEANGLNW	1,84 kg

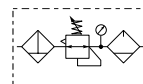

Filtro/Regulador + Lubricador con recipiente de polimero

Elemento filtrante de 5 micras, regulador de 8 bar + manómetro y herrajes de montaje en pared

Tamaño de conexión	Caudal dm ³ /s	Purga manual	Peso	Purga automática	Peso
1/2"	52	P33CA14GEMNGLNW	1,51 kg	P33CA14GEANGLNW	1,51 kg
3/4"	71	P33CA16GEMNGLNW	1,51 kg	P33CA16GEANGLNW	1,51 kg

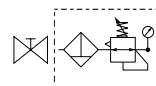

Válvula de corredera + Filtro/Regulador+Lubricador, con recipiente de polimero

Elemento filtrante de 5 micras, regulador de 8 bar + manómetro y herrajes de montaje en pared

Tamaño de conexión	Caudal dm ³ /s	Purga manual	Peso	Purga automática	Peso
1/2"	52	P33YA14GEMNGLNW	2,35 kg	P33YA14GEANGLNW	2,35 kg
3/4"	71	P33YA16GEMNGLNW	2,35 kg	P33YA16GEANGLNW	2,35 kg

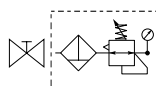

Válvula de corredera + Filtro/Regulador con recipiente de polimero

Elemento filtrante de 5 micras, regulador de 8 bar + manómetro y herrajes de montaje en pared

Tamaño de conexión	Caudal dm ³ /s	Purga manual	Peso	Purga automática	Peso
1/2"	52	P33YN14GEMNGW	1,7 kg	P33YN14GEANGW	1,7 kg
3/4"	71	P33YN16GEMNGW	1,7 kg	P33YN16GEANGW	1,7 kg

P 33						E		N		L N	W
Combinación		Roscado		Tamaño de conexión		Tipo de purga		Rango de ajuste		Agregar solamente en opciones con lubricador	
Combinación C		BSPP 1		1/2 4		Purga automat. A		Con manómetro circular			
Cierre + Combi Y		NPT 9		3/4 6		Purga manual M		0-2 bar Z			
Tipo combinado		Tipo de rec.						4 bar M			
F/R+L A		Rec polim con protección G						8 bar G			
F+R+L B		Recipiente de metal con cristal de control S						17 bar J			
F/R N											
<p>Nota: Todos los recipientes son del mismo tipo para cada componente</p> <p>Ejemplo: Si se especifica "G" para un F+L, ambas unidades tendrán un recipiente polímero con protección.</p>											

Combinaciones más usadas - Dimensiones

P31

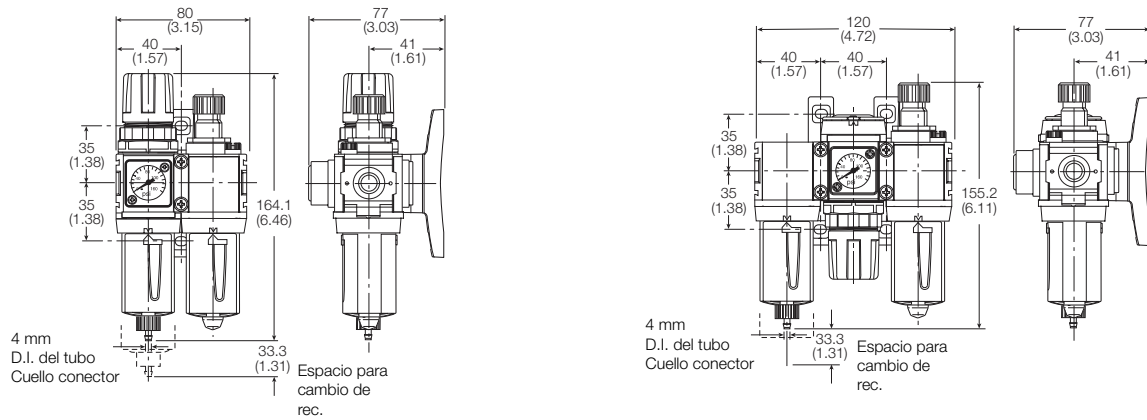

P32

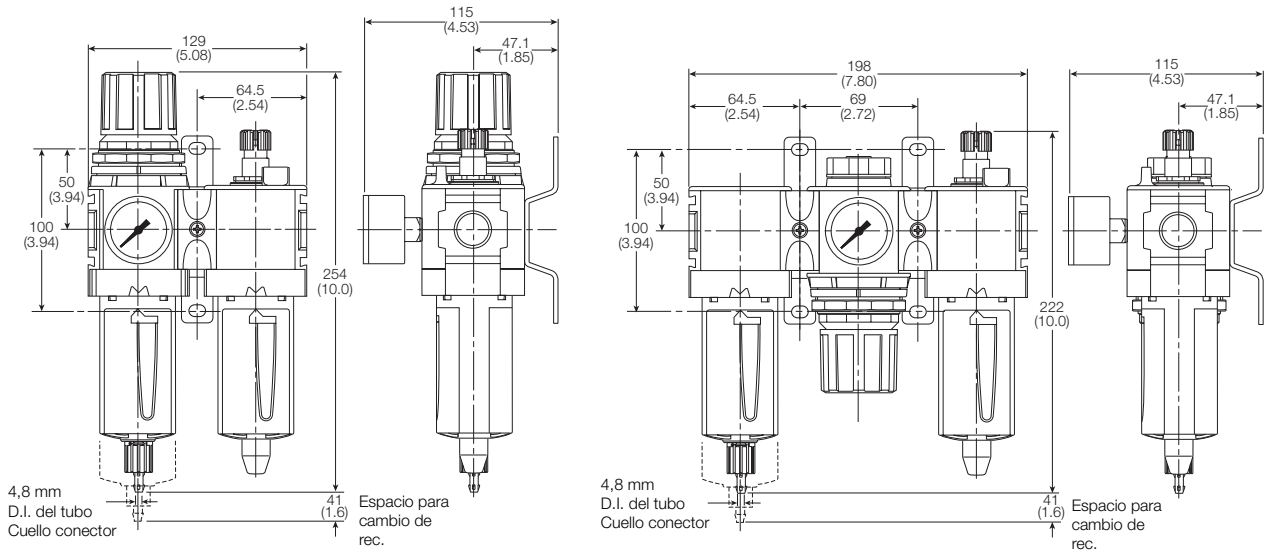

P33

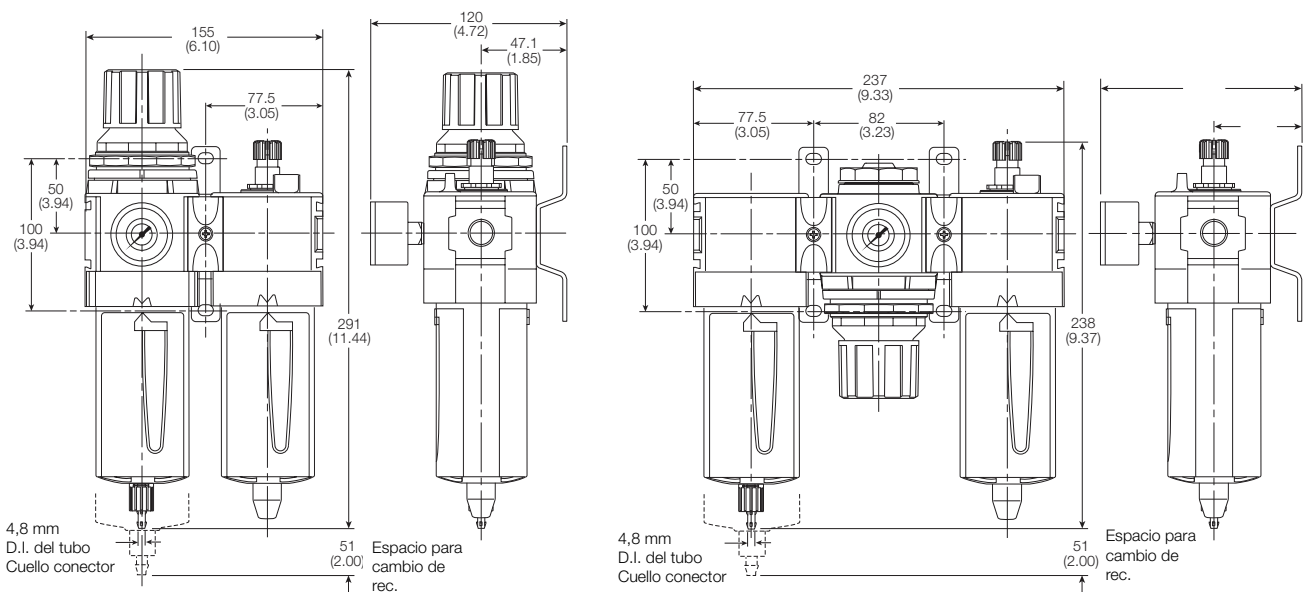

Filtro de mini partículas P31



Símbolos

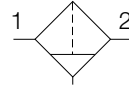

Purga manual

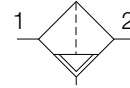

Purga semiautomática

- Conexiones integradas de 1/4 (BSPP y NPT)
- Elemento estándar filtrante de alta eficacia de 5 μ
- Excelente capacidad de separación del agua
- Construcción de aluminio robusta y ligera
- Operación con una sola mano para permitir un cambio fácil del cartucho
- Cierre positivo de bayoneta para garantizar un engarce correcto y seguro

Modelos:

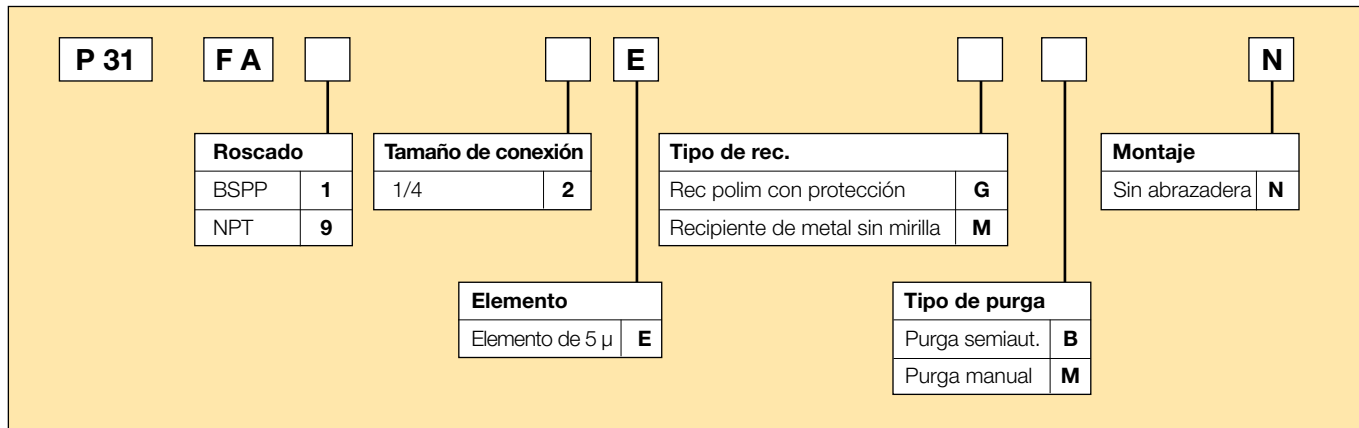

Tamaño de conexión	Descripción	Referencia de pedido	Caudal dm ³ /s *	Máx. bar	Altura mm	Anchura mm	Profundidad mm
1/4"	Rec. poli. - Purga manual	P31FA12EGMN	12	10	116,3	40	42,7
1/4"	Rec. poli. - Purga semiautomática	P31FA12EGBN	12	10	116,3	40	42,7
1/4"	Rec. metal - Purga manual	P31FA12EMMN	12	17	116,3	40	42,7
1/4"	Rec. metal - Purga semiautomática	P31FA12EMBN	12	17	116,3	40	42,7

* caudal de 6,3 bar presión de entrada y 0,5 caída de presión.

Especificaciones

Capacidad de caudal	1/4	12 dm ³ /s
Temperatura de trabajo	Recipiente plástico	-10°C a 52°C
	Recipiente de metal	-10°C a 65,5°C
Máxima presión de alimentación	Recipiente plástico	10 bar
	Recipiente de metal	17 bar
Filtración estándar		5 μ
Retención útil		12 cm ³
Tamaño de conexión	BSPP / NPT	1/4
Peso		0,11 kg

* Presión de entrada 6,3 bar. Caída de presión 0,5 bar.

Calidad del aire:

Dentro de la ISO 8573-1: 1991 Clas 3 (Partículas)

Dentro de la ISO 8573-1: 2001 Clas 6 (Partículas)

Materiales de la construcción

Cuerpo	Aluminio
Tapa del cuerpo	ABS
Recipiente	Polycarbonato
Protector de recipiente	Nailon
Fiador del elemento	Acetal
Deflector	Acetal
Elementos filtrantes	Polietileno sinterizado
Juntas	Nitrilo

Tablas de flujos

Filtro 1/4

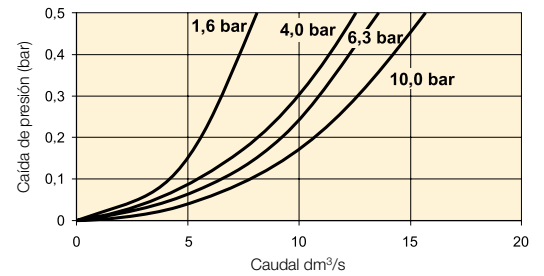

Dimensiones

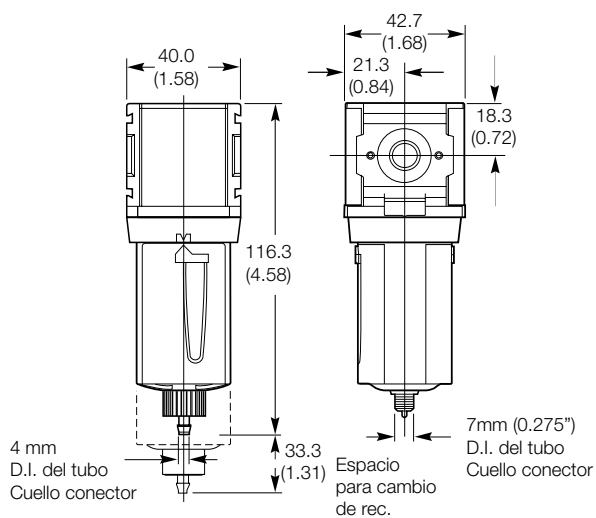

Juegos de reparación y servicio

Rec. plástico / protección con purga manual	P31KA00BGM
Rec metal / mirilla sin manómetro purga manual	P31KA00BMM
Rec. plástico / protección con purga manual	P31KA00BGB
Rec metal / manómetro con mirilla sin, Purga semiautomática	P31KA00BMB
Elemento filtrante de 5 μ	P31KA00ESE
Abrazadera C (se adapta al cuerpo)	P31KA00MW
Abrazadera T con cuerpo conector	P31KA00MT
Conectores de cuerpo	P31KA00CB

Filtro de partículas compacto P32



Símbolos

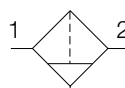

Purga manual

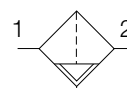

Purga automática

- Puertas integradas de 1/4, 3/8 ó 1/2 (BSPP y NPT)
- Elemento estándar filtrante de alta eficacia de 5 μ
- Excelente capacidad de separación del agua
- Construcción de aluminio robusta y ligera
- Cierre positivo de bayoneta para garantizar un engarce correcto y seguro

Modelos:

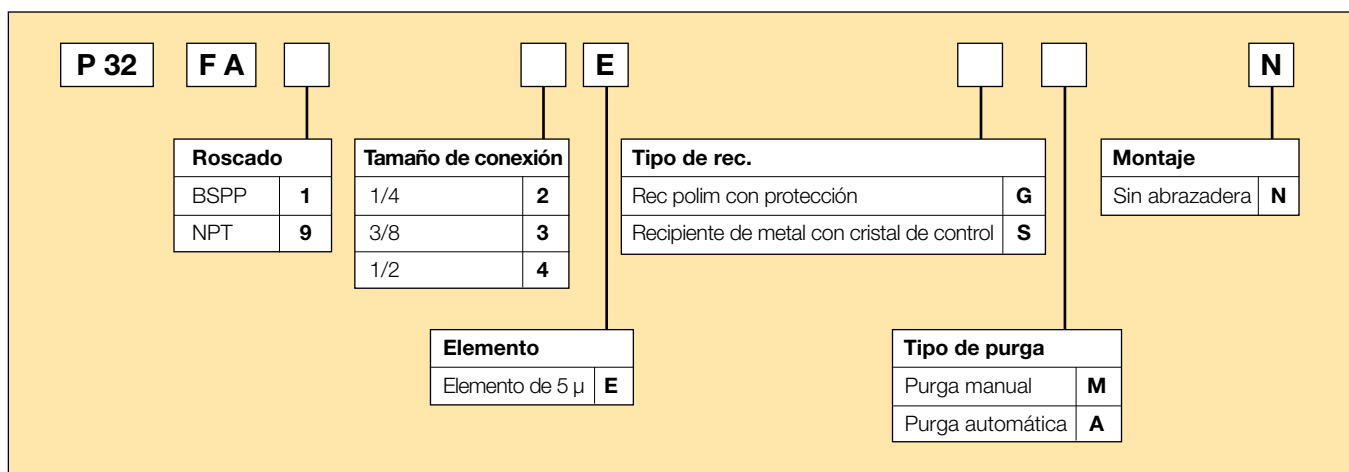

Tamaño de conexión	Descripción	Referencia de pedido	Caudal dm ³ /s *	Máx. bar	Altura mm	Anchura mm	Profundidad mm
1/4"	Rec. poli. - Purga manual	P32FA12EGMN	18	10	188	60	60
1/4"	Rec. poli. - Purga automática	P32FA12EGAN	18	10	179	60	60
1/4"	Rec. metal con mirilla - Purga manual	P32FA12ESMN	18	17	188	60	60
1/4"	Rec. metal con mirilla - Purga automática	P32FA12ESAN	18	17	179	60	60
3/8"	Rec. poli. - Purga manual	P32FA13EGMN	30	10	188	60	60
3/8"	Rec. poli. - Purga automática	P32FA13EGAN	30	10	179	60	60
3/8"	Rec. metal con mirilla - Purga manual	P32FA13ESMN	30	17	188	60	6
3/8"	Rec. metal con mirilla - Purga automática	P32FA13ESAN	30	17	179	60	60
1/2"	Rec. poli. - Purga manual	P32FA14EGMN	38	10	188	60	60
1/2"	Rec. poli. - Purga automática	P32FA14EGAN	38	10	179	60	60
1/2"	Rec. metal con mirilla - Purga manual	P32FA14ESMN	38	17	188	60	6
1/2"	Rec. metal con mirilla - Purga automática	P32FA14ESAN	38	17	179	60	60

* caudal a 6,3 bar presión de entrada y 0,5 caída de presión.

Especificaciones

Capacidad de caudal*	1/4	18 dm ³
	3/8	30 dm ³
	1/2	38 dm ³
Temperatura de trabajo	Recipiente plástico	-25°C a 52°C
	Recipiente de metal	-25°C a 65,5°C
Suministro máx. Presión	Recipiente plástico	10 bar
	Recipiente de metal	17 bar
Filtración estándar		5 µ
Retención útil**		51 cm ³
Tamaño de conexión	BSPP / NPT	1/4, 3/8, 1/2
Peso		0,28 kg

* Presión de entrada 6,3 bar. Caída de presión 0,5 bar.

** Retención útil es el volumen debajo de la zona de silencio del deflector.

Calidad del aire:

Dentro de la ISO 8573-1: 1991 Clase 3 (Partículas)

Dentro de la ISO 8573-1: 2001 Clase 6 (Partículas)

Materiales de la construcción

Cuerpo	Aluminio	
Tapa del cuerpo	ABS	
Recipientes	Recipiente plástico	Policarbonato
	Recipiente de metal	Aluminio
Protector de recipiente	Nailon	
Deflector	Polipropileno	
Retenedor de elemento / Bafle	Acetal	
Elementos filtrantes	Polietileno sinterizado	
Juntas	Recipiente plástico	Nitrilo
	Recipiente de metal	Nitrilo
Mirilla	Recipiente de metal	Policarbonato

Dimensiones

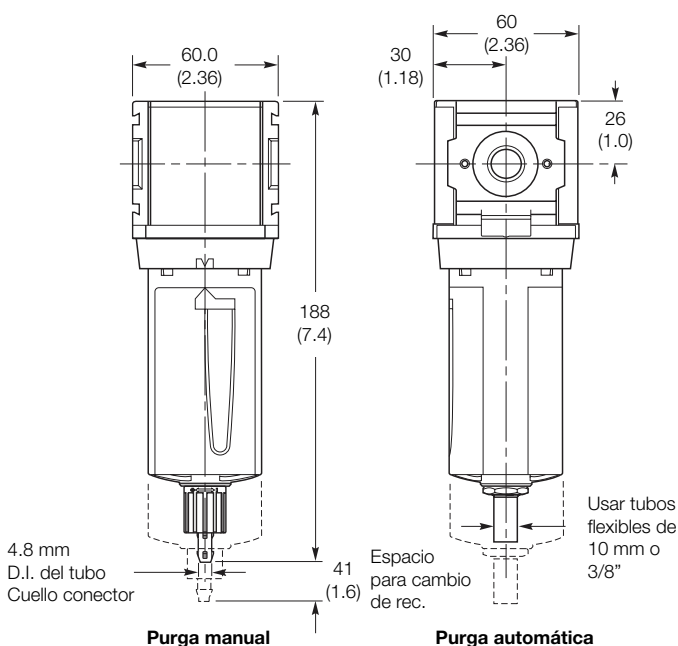

Tablas de flujos

Filtro 1/4

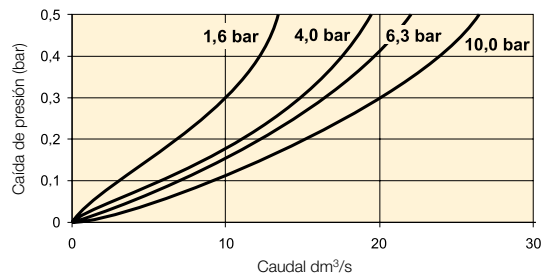

Filtro 3/8

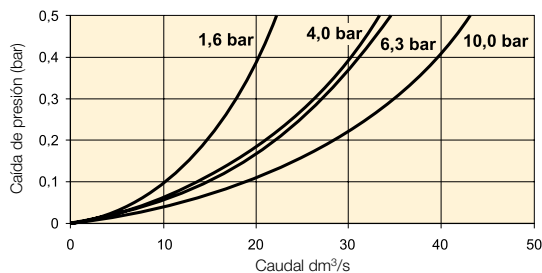

Filtro 1/2

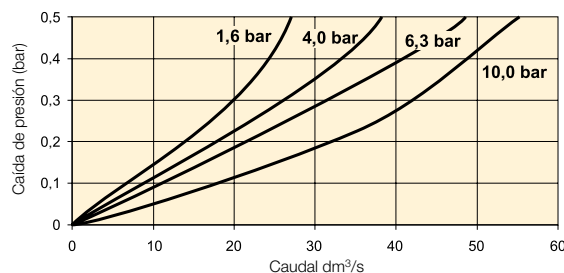

Juegos de reparación y servicio

Rec. plástico / protección con purga manual	P32KA00BGM
Rec. metal / manómetro con mirilla - purga manual	P32KA00BSM
Purga automática	P32KA00DA
Elemento filtrante de 5 µ	P32KA00ESE
Abrazadera L (se adapta al cuerpo)	P32KA00ML
Abrazadera T (se adapta al cuerpo conector)	P32KA00MB
Abrazadera T con cuerpo conector	P32KA00MT
Conectores de cuerpo	P32KA00CB

Filtro estándar de partículas P33



Símbolos

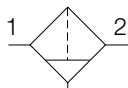

Purga manual

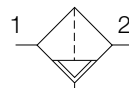

Purga automática

- Conexiones integradas de 1/2 ó 3/4 (BSPP y NPT)
- Elemento estándar filtrante de alta eficacia de 5 μ
- Excelente capacidad de separación del agua
- Construcción de aluminio robusta y ligera
- Cierre positivo de bayoneta para garantizar un engarce correcto y seguro

Modelos:

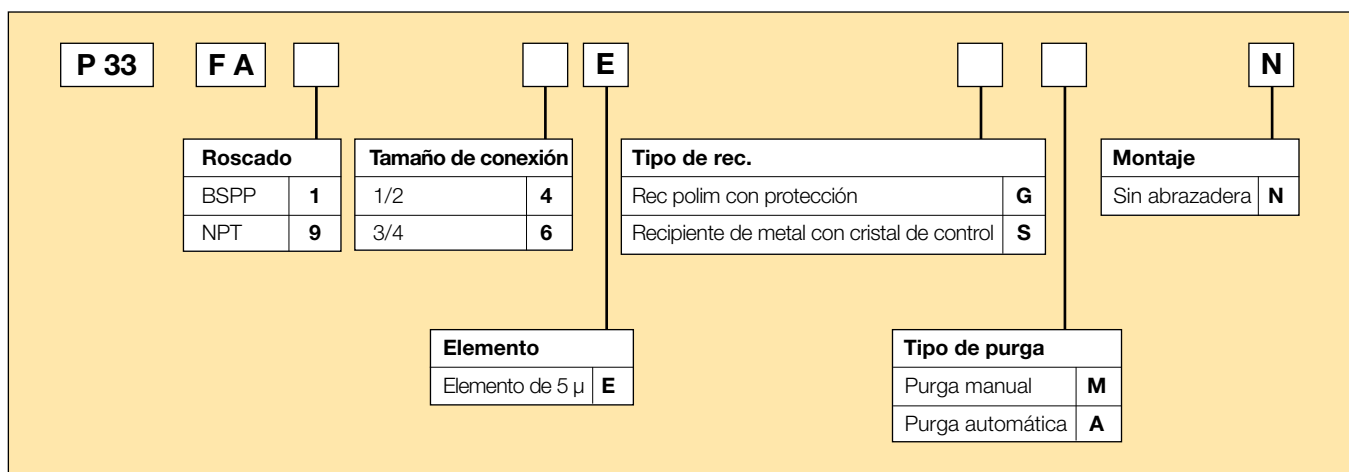

Tamaño de conexión	Descripción	Referencia de pedido	Caudal dm ³ /s *	Máx. bar	Altura mm	Anchura mm	Profundidad mm
1/2"	Rec. poli. - Purga manual	P33FA14EGMN	40	10	213	73	73
1/2"	Rec. poli. - Purga automática	P33FA14EGAN	40	10	204	73	73
1/2"	Rec. metal con mirilla - Purga manual	P33FA14ESMN	40	17	213	73	73
1/2"	Rec. metal con mirilla - Purga automática	P33FA14ESAN	40	17	204	73	73
3/4"	Rec. poli. - Purga manual	P33FA16EGMN	48	10	213	73	73
3/4"	Rec. poli. - Purga automática	P33FA16EGAN	48	10	204	73	73
3/4"	Rec. metal con mirilla - Purga manual	P33FA16ESMN	48	17	213	73	73
3/4"	Rec. metal con mirilla - Purga automática	P33FA16ESAN	48	17	204	73	73

* caudal a 6,3 bar presión de entrada y 0,5 caída de presión.

Especificaciones

Capacidad de caudal*	1/2 3/4	40 dm ³ 48 dm ³
Temperatura de trabajo	Recipiente plástico Recipiente de metal	-25°C a 52°C -25°C a 65,5°C
Máxima presión de alimentación	Recipiente plástico Recipiente de metal	10 bar 17 bar
Filtración estándar		5 µ
Retención útil**		85 cm ³
Tamaño de conexión	BSPP / NPT	1/2, 3/4
Peso		0,46 kg

* Presión de entrada 6,3 bar. Caída de presión 0,5 bar.

** Retención útil es el volumen debajo de la zona de silencio del deflector.

Calidad del aire:

Dentro de la ISO 8573-1: 1991 Clas 3 (Partículas)

Dentro de la ISO 8573-1: 2001 Clas 6 (Partículas)

Materiales de la construcción

Cuerpo	Aluminio	
Tapa del cuerpo	ABS	
Recipientes	Recipiente plástico Recipiente de metal	Policarbonato Aluminio
Protector de recipiente	Nailon	
Deflector	Polipropileno	
Retenedor de elemento / Bafle	Acetal	
Elementos filtrantes	Polietileno sinterizado	
Juntas	Recipiente plástico Recipiente de metal	Nitrilo Nitrilo
Mirilla	Recipiente de metal	Policarbonato

Dimensiones

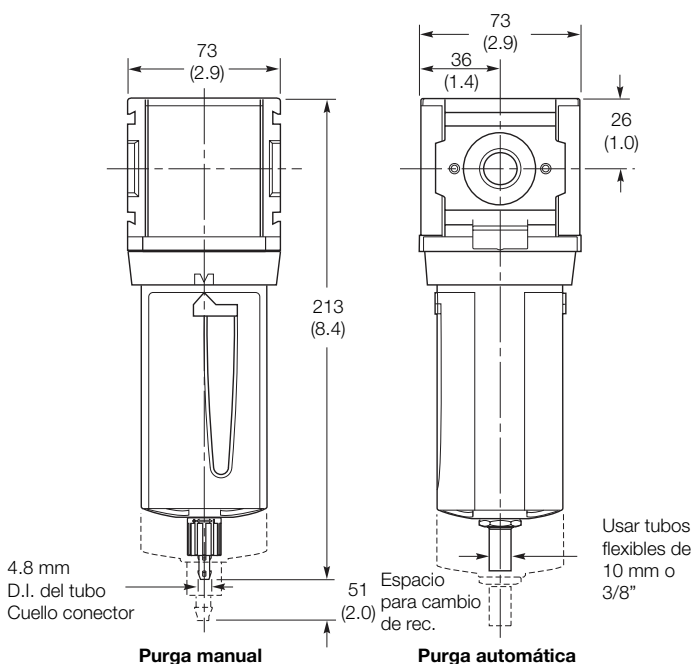

Tablas de flujos

Filtro 1/2

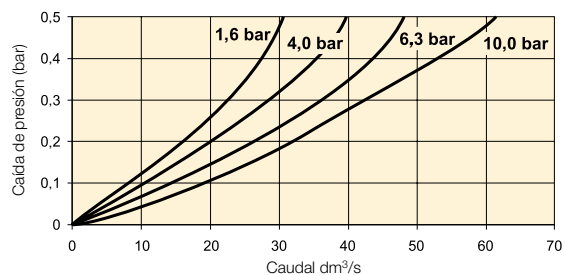

Filtro 3/4

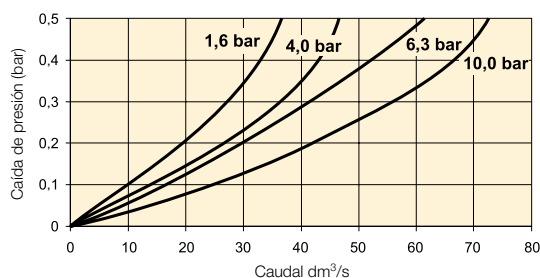

Juegos de reparación y servicio

Rec. plástico / protección con purga manual	P33KA00BGM
Rec. metal / manómetro con mirilla -purga manual	P33KA00BSM
Purga automática	P32KA00DA
Elemento filtrante de 5 µ	P33KA00ESE
Abrazadera L (se adapta al cuerpo)	P33KA00ML
Abrazadera T (se adapta al cuerpo conector)	P32KA00MB
Abrazadera T con cuerpo conector	P32KA00MT
Conectores de cuerpo	P32KA00CB

Filtros coalescentes y absorbentes P31 Mini



- Conexiones integradas de 1/4 (BSPP y NPT)
- Separa aerosoles líquidos y partículas submicra
- Sin aceite para aplicaciones críticas, como aire para manómetros, instrumentos neumáticos y de control
- Cierre positivo de bayoneta para garantizar un engarce correcto y seguro
- Los elementos absorbentes de carbono activado filtran los vapores de aceite y la mayoría de los hidrocarburos.

Nota: Para optimizar la vida útil del elemento coalescente, se recomienda instalar un prefiltro P31F con elemento filtrante de 5 micras caudal arriba en relación al filtro coalescente.

Para optimizar la vida del absorbente se recomienda instalar un filtro coalescente P31 corriente arriba en relación al absorbente. El elemento absorbente debe ser reemplazado aproximadamente cada 1000 horas de servicio.

Modelos:

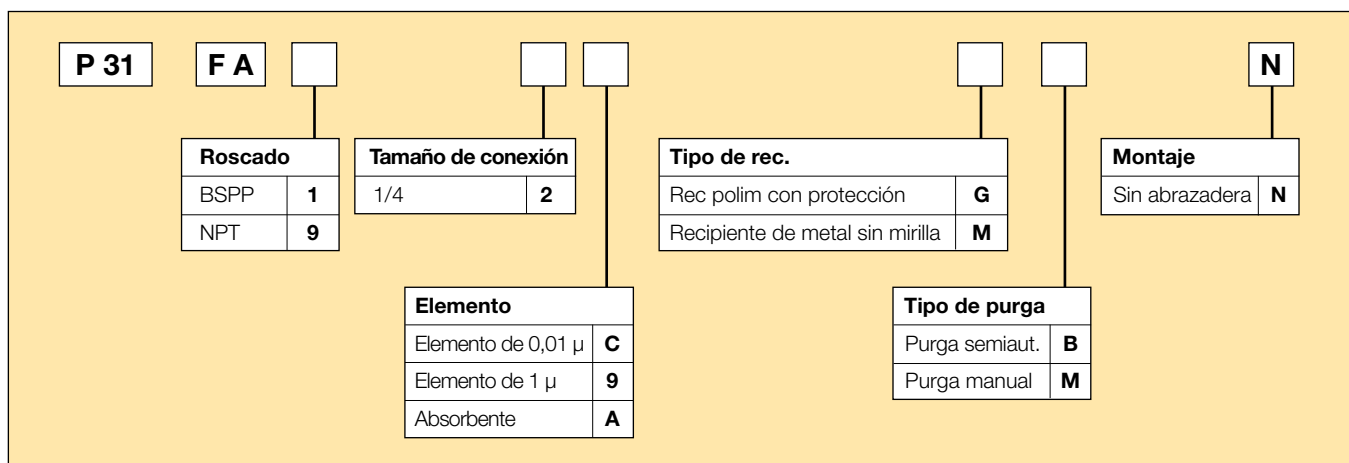

Tamaño de conexión	Descripción	Referencia de pedido	Caudal dm ³ /s *	Máx. bar	Altura mm	Anchura mm	Profundidad mm
1/4"	Rec. poli. - 0,01 micras, purga manual	P31FA12CGMN	2	10	116,3	40	42,7
1/4"	Rec. poli. - 0,01 micras, purga semiautomática	P31FA12CGBN	2	10	116,3	40	42,7
1/4"	Rec. metál. - 0,01 micras, purga manual	P31FA12CMMN	2	17	116,3	40	42,7
1/4"	Rec. metál. - 0,01 micras, purga semiautomática	P31FA12CMBN	2	17	116,3	40	42,7
1/4"	Rec. poli. - Absorbente	P31FA12AGMN	6	10	116,3	40	42,7
1/4"	Rec. metál. - Absorbente	P31FA12AMMN	6	17	116,3	40	42,7

* caudal a 6,3 bar presión de entrada y 0,2 caída de presión.

Especificaciones

Capacidad de caudal		dm ³ /s
Coalescente 1,0 micras	Caudal energéticamente eficaz*	3,8
	Caudal máximo**	6
Coalescente 0,01 micras	Caudal energéticamente eficaz*	2
	Caudal máximo**	3,8
Absorbente de carbón activado	Caudal nominal*	6
Temperatura de trabajo	Recipiente plástico	-10°C a 52°C
	Recipiente de metal	-10°C a 65,5°C
Máxima presión de alimentación	Recipiente plástico	10 bar
	Recipiente de metal	17 bar
Filtración estándar**		1,0 y 0,01 micras ppm wt
Absorbente	Máx transporte de aceite (ppm w/w)	0,003 @ 21°C
Retención útil		12 cm ³
Tamaño de conexión	BSPP / NPT	1/4
Peso		0,11 kg

* Presión de admisión 6,3 bar, caída de presión 0,2 bar, elemento saturado.

** Presión de admisión 6,3 bar, caída de presión 0,4 bar, elemento saturado.

† Retención útil es el volumen debajo de la zona de silencio del deflector.

Materiales de la construcción

Cuerpo	Aluminio	
Tapa del cuerpo	ABS	
Recipiente	Recipiente plástico	Polycarbonato
	Recipiente de metal	Aluminio
Elementos filtrantes	1,0 y 0,1 micras	Paño de borosilicato
Absorbente	Carbón activado	
Juntas	Nitrilo	

Dimensiones

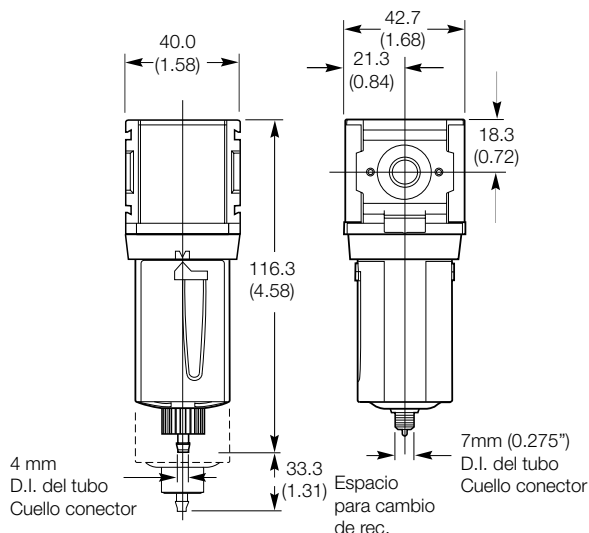

Tablas de flujos

P31 - caudal 1,0 micras

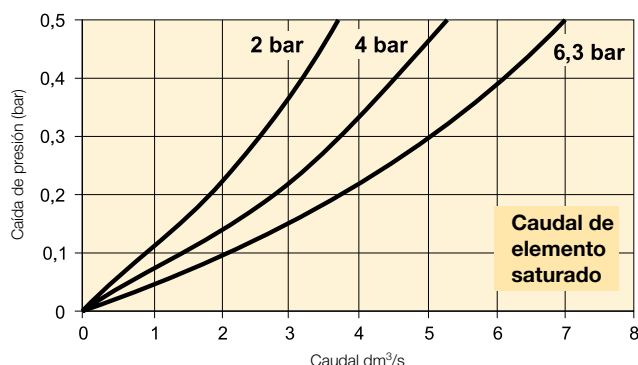

P31 - caudal 0,01 micras

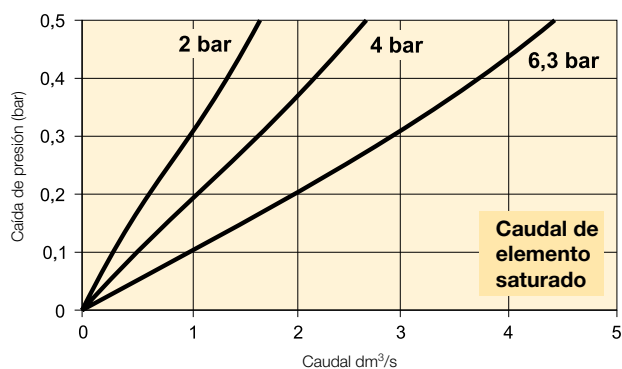

Juegos de reparación y servicio

Rec. plástico / protección con purga manual	P31KA00BGM
Rec metal / mirilla sin manómetro purga manual	P31KA00BMM
Rec. plástico / protección con purga semiaut.	P31KA00BGB
Rec metal / manómetro con mirilla sin, purga semiautomática	P31KA00BMB
Elemento de filtro coalescente 1 μ	P31KA00ES9
Elemento del filtro coalescente 0,01 μ	P31KA00ESC
Elemento filtrante absorbente de carbón activado	P31KA00ESA
Abrazadera C (se adapta al cuerpo)	P31KA00MW
Abrazadera T con cuerpo conector	P31KA00MT
Conectores de cuerpo	P31KA00CB

Filtro coalescente y absorbente P32 compacto



- Puertas integradas de 1/4, 3/8 ó 1/2 (BSPP y NPT)
- Separa aerosoles líquidos y partículas submicra
- Sin aceite para aplicaciones críticas, como aire para manómetros, instrumentos neumáticos y de control
- Indicador de Presión Diferencial (DPI) estándar en filtros coalescentes
- Cierre positivo de bayoneta para garantizar un engarce correcto y seguro
- Los elementos absorbentes de carbono activado filtran los vapores de aceite y la mayoría de los hidrocarburos.

Nota: Para optimizar la vida útil del elemento coalescente, se recomienda instalar un prefiltro P32F con elemento filtrante de 5 micras caudal arriba en relación al filtro coalescente.

Para optimizar la vida del absorbente se recomienda instalar un filtro coalescente P32 corriente arriba en relación al absorbente. El elemento absorbente debe ser reemplazado aproximadamente cada 1000 horas de servicio.

Modelos:

P 32	F A						N
Roscado		Tamaño de conexión		Tipo de rec.		Montaje	
BSPP	1	1/4	2	Rec poli con protección	G	Sin abrazadera N	
NPT	9	3/8	3	Recipiente de metal con cristal de control	S		
		1/2	4				
Elemento				Tipo de purga			
Elemento de 0,01 µ con dpi				D			
Elemento de 1 µ con dpi				Q			
Absorbente				A			
				Purga manual M			
				Purga automática A			

Tamaño de conexión	Descripción	Referencia de pedido	Caudal dm ³ /s *	Máx. bar	Altura mm	Anchura mm	Profundidad mm
1/4"	Rec. poli. - 0,01 micras, purga manual	P32FA12DGMN	11	10	209	60	60
1/4"	Rec. poli. - 0,01 micras, purga automática	P32FA12DGAN	11	10	200	60	60
1/4"	Rec. metal con mirilla - 0,01 micras, purga manual	P32FA12DSMN	11	17	209	60	60
1/4"	Rec. metal con mirilla - 0,01 micras, purga automática	P32FA12DSAN	11	17	200	60	60
3/8"	Rec. poli. - 0,01 micras, purga manual	P32FA13DGMN	11	10	209	60	60
3/8"	Rec. poli. - 0,01 micras, purga automática	P32FA13DGAN	11	10	200	60	60
3/8"	Rec. metal con mirilla - 0,01 micras, purga manual	P32FA13DSMN	11	17	209	60	60
3/8"	Rec. metal con mirilla - 0,01 micras, purga automática	P32FA13DSAN	11	17	200	60	60
1/2"	Rec. poli. - 0,01 micras, purga manual	P32FA14DGMN	11	10	209	60	60
1/2"	Rec. poli. - 0,01 micras, purga automática	P32FA14DGAN	11	10	200	60	60
1/2"	Rec. metal con mirilla - 0,01 micras, purga manual	P32FA14DSMN	11	17	209	60	60
1/2"	Rec. metal con mirilla - 0,01 micras, purga automática	P32FA14DSAN	11	17	200	60	60
1/4"	Rec. poli. - Absorbente	P32FA12AGMN	27	10	209	60	60
1/4"	Rec. metál. - Absorbente	P32FA12ASMN	27	17	209	60	60
3/8"	Rec. poli. - Absorbente	P32FA13AGMN	27	10	209	60	60
3/8"	Rec. metál. - Absorbente	P32FA13ASMN	27	17	209	60	60
1/2"	Rec. poli. - Absorbente	P32FA14AGMN	27	10	209	60	60
1/2"	Rec. metál. - Absorbente	P32FA14ASMN	27	17	209	60	60

* caudal a 6,3 bar presión de entrada y 0,2 caída de presión.

Especificaciones

Capacidad de caudal		dm ³ /s
Coalescente 1,0 micras	Caudal energéticamente eficaz*	17
	Caudal máximo**	27
Coalescente 0,01 micras	Caudal energéticamente eficaz*	11
	Caudal máximo**	18
Absorbente de carbón activado	Caudal nominal*	27
Temperatura de trabajo	Recipiente plástico	-25°C a 52°C
	Recipiente de metal	-25°C a 65,5°C
Máxima presión de alimentación**	Recipiente plástico	10 bar
	Recipiente de metal	17 bar
Filtración estándar†		1,0 y 0,01 micras ppm wt
Absorbente	Máx transporte de aceite (ppm w/w)	0,003 @ 21°C
Retención útil‡		51 cm ³
Tamaño de conexión	BSPP / NPT	1/4, 3/8, 1/2
Peso		0,32 kg

* Presión de admisión 6,3 bar caída de presión 0,2 bar, elemento saturado.

** Presión de admisión 6,3 bar, caída de presión 0,4 bar, elemento saturado.

† Retención útil es el volumen debajo de la zona de silencio del deflector.

Dimensiones

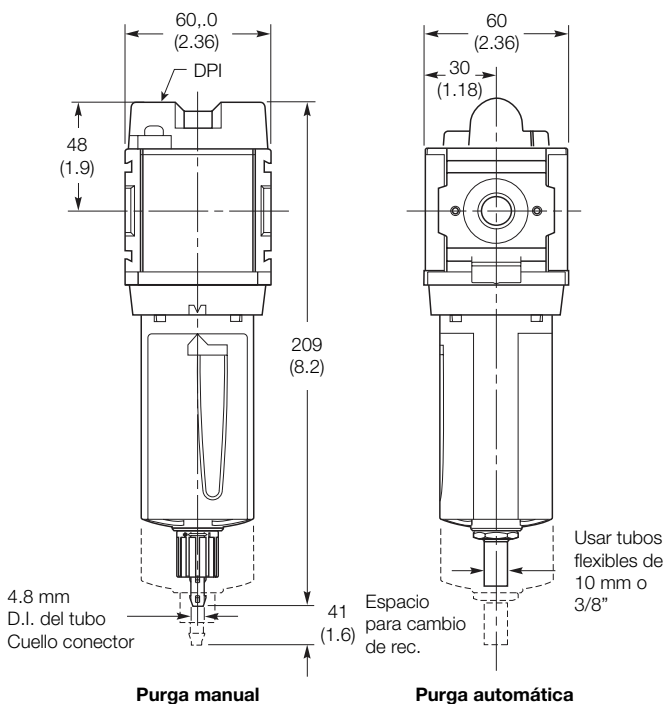

Tablas de flujos

P32 - caudal 1,0 micras

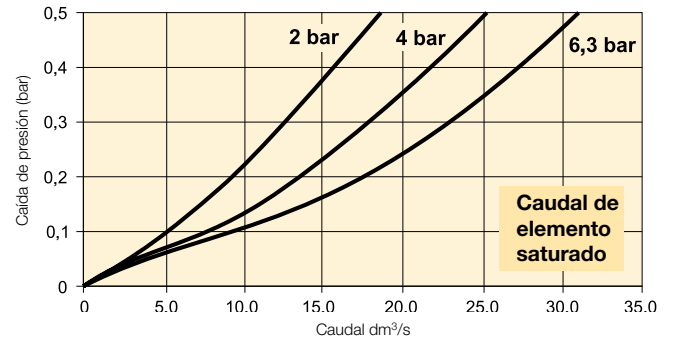

P32 - caudal 0,01 micras

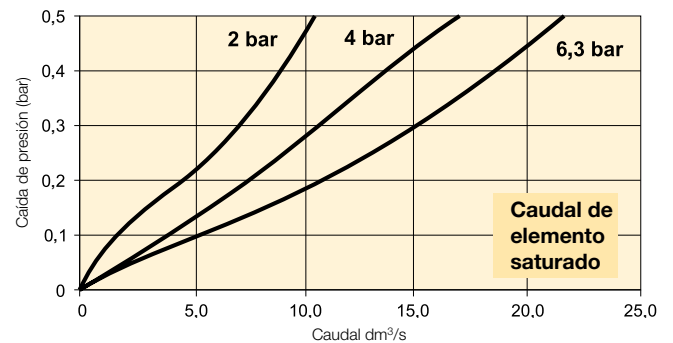

Materiales de la construcción

Cuerpo	Aluminio	
Tapa del cuerpo	ABS	
Recipientes	Recipiente plástico	Polycarbonato
	Recipiente de metal	Aluminio
Elementos filtrantes	1,0 y 0,1 micras	Paño de borosilicato
Absorbente	Carbón activado	
Juntas	Nitrilo	
Mirilla	Recipiente de metal	Polycarbonato

Juegos de reparación y servicio

Rec. plástico / protección con purga manual	P32KA00BGM
Rec. metal / manómetro con mirilla - purga manual	P32KA00BSM
Purga automática	P32KA00DA
Elemento de filtro coalescente 1 μ	P32KA00ES9
Elemento del filtro coalescente 0,01 μ	P32KA00ESC
Elemento filtrante absorbente de carbón activado	P32KA00ESA
Abrazadera L (se adapta al cuerpo)	P32KA00ML
Abrazadera T (se adapta al cuerpo conector)	P32KA00MB
Abrazadera T con cuerpo conector	P32KA00MT
Conectores de cuerpo	P32KA00CB
Indicador de presión diferencial (recambio)	P32KA00RQ

Filtro estándar coalescente y absorbente P33



- Conexiones integradas de 1/2 ó 3/4 (BSPP y NPT)
- Separa aerosoles líquidos y partículas submicra
- Aire libre de aceite para aplicaciones críticas como instrumentos de calibración de aire e instrumentos de control.
- Indicador de Presión Diferencial (DPI) estándar en filtros coalescentes
- Cierre positivo de bayoneta para garantizar un engarce correcto y seguro
- Los elementos absorbentes de carbono activado filtran los vapores de aceite y la mayoría de los hidrocarburos.

Nota: Para optimizar la vida útil del elemento coalescente, se recomienda instalar un prefiltro P33F con elemento filtrante de 5 micras caudal arriba en relación al filtro coalescente.

Para optimizar la vida del absorbente se recomienda instalar un filtro coalescente P33 corriente arriba en relación al absorbente. El elemento absorbente debe ser reemplazado aproximadamente cada 1000 horas de servicio.

Modelos:

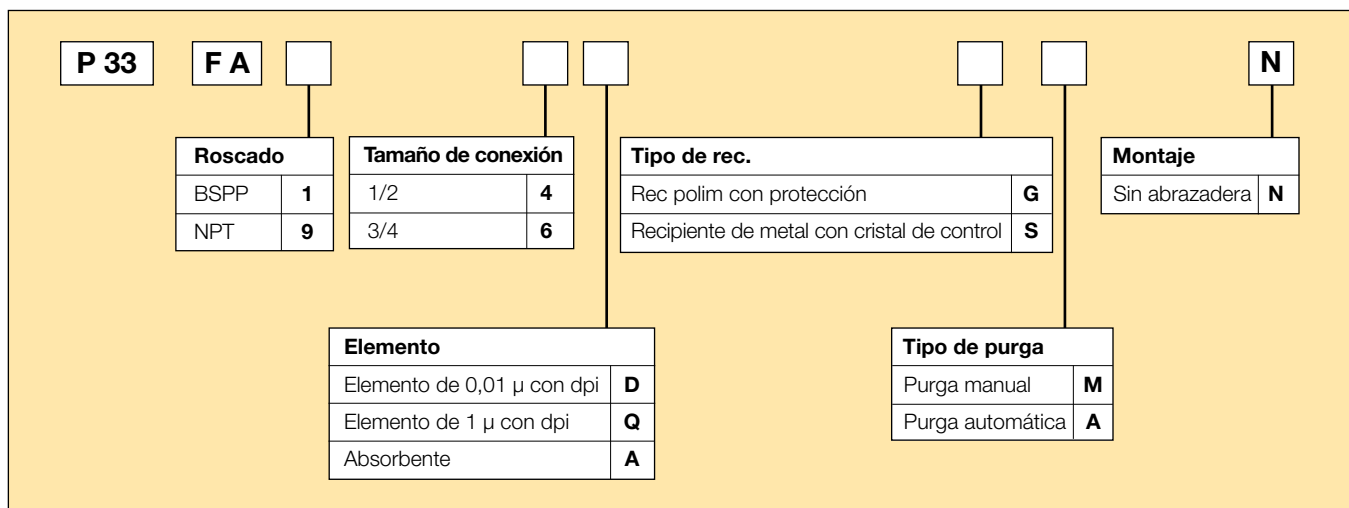

Tamaño de conexión	Descripción	Referencia de pedido	Caudal dm ³ /s *	Máx. bar	Altura mm	Anchura mm	Profundidad mm
1/2"	Rec. poli. - 0,01 micras, purga manual	P33FA14DGMN	20	10	235	73	73
1/2"	Rec. poli. - 0,01 micras, purga automática	P33FA14DGAN	20	10	226	73	73
1/2"	Rec. metal con mirilla - 0,01 micras, purga manual	P33FA14DSMN	20	17	235	73	73
1/2"	Rec. metal con mirilla - 0,01 micras, purga automática	P33FA14DSAN	20	17	226	73	73
3/4"	Rec. poli. - 0,01 micras, purga manual	P33FA16DGMN	20	10	235	73	73
3/4"	Rec. poli. - 0,01 micras, purga automática	P33FA16DGAN	20	10	226	73	73
3/4"	Rec. metal con mirilla - 0,01 micras, purga manual	P33FA16DSMN	20	17	235	73	73
3/4"	Rec. metal con mirilla - 0,01 micras, purga automática	P33FA16DSAN	20	17	226	73	73
1/2"	Rec. poli. - Absorbente	P33FA14AGMN	44	10	253	73	73
1/2"	Rec. metal. - Absorbente	P33FA14ASMN	44	17	253	73	73
3/4"	Rec. poli. - Absorbente	P33FA16AGMN	44	10	253	73	73
3/4"	Rec. metal. - Absorbente	P33FA16ASMN	44	17	253	73	73

* caudal a 6,3 bar presión de entrada y 0,2 caída de presión.

Especificaciones

Capacidad de caudal		dm ³ /s
Coalescente 1,0 micras	Caudal energéticamente eficaz*	32
	Caudal máximo**	44
Coalescente 0,01 micras	Caudal energéticamente eficaz*	20
	Caudal máximo**	34
Absorbente de carbón activado	Caudal nominal*	44
Temperatura de trabajo	Recipiente plástico	-25°C a 52°C
	Recipiente de metal	-25°C a 65,5°C
Máxima presión de alimentación**	Recipiente plástico	10 bar
	Recipiente de metal	17 bar
Filtración estándar†		1,0 y 0,01 micras ppm wt
Absorbente	Máx transporte de aceite (ppm w/w)	0,003 @ 21°C
Retención útil†		85 cm ³
Tamaño de conexión	BSPP / NPT	1/2, 3/4
Peso		0,50 kg

* Presión de admisión 6,3 bar, caída de presión 0,2 bar, elemento saturado.

** Presión de admisión 6,3 bar caída de presión 0,4 bar, elemento saturado.

† Retención útil es el volumen debajo de la zona de silencio del deflector.

Dimensiones

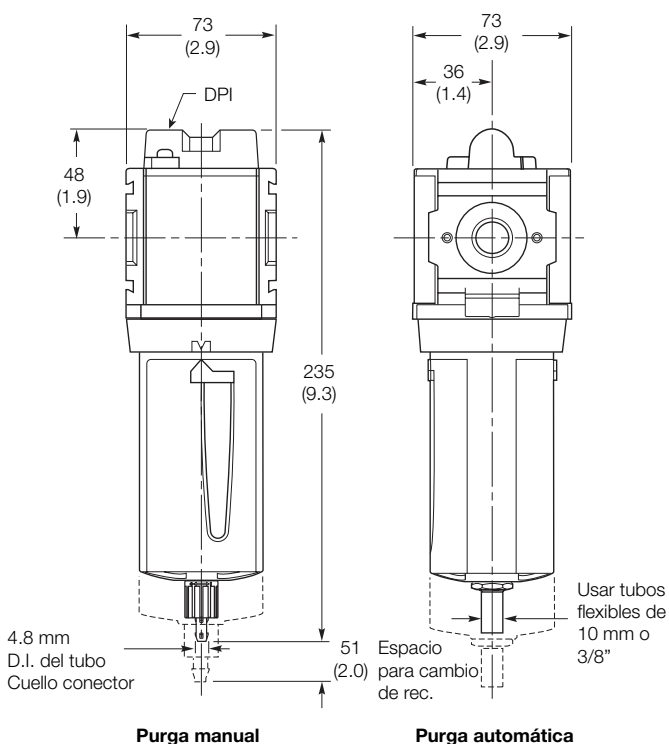

Tablas de flujos

P33 - caudal 1,0 micras

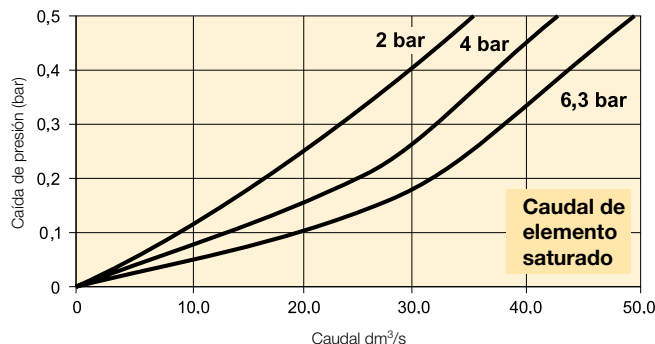

P33 - caudal 0,01 micras

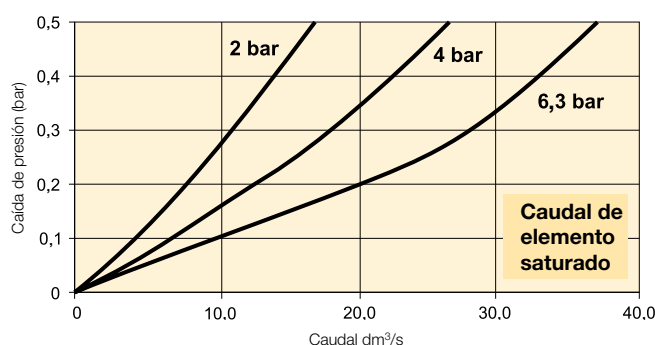

Materiales de la construcción

Cuerpo	Aluminio	
Tapa del cuerpo	ABS	
Recipientes	Recipiente plástico	Polycarbonato
	Recipiente de metal	Zinc
Elementos filtrantes	1,0 y 0,1 micras	Paño de borosilicato
Absorbente	Carbón activado	
Juntas	Nitrilo	
Mirilla	Recipiente de metal	Polycarbonato

Juegos de reparación y servicio

Rec. plástico / protección con purga manual	P33KA00BGM
Rec. metal / manómetro con mirilla - purga manual	P33KA00BSM
Purga automática	P32KA00DA
Elemento de filtro coalescente 1 μ	P33KA00ES9
Elemento del filtro coalescente 0,01 μ	P33KA00ESC
Elemento filtrante absorbente de carbón activado	P33KA00ESA
Abrazadera L (se adapta al cuerpo)	P33KA00ML
Abrazadera T (se adapta al cuerpo conector)	P32KA00MB
Abrazadera T con cuerpo conector	P32KA00MT
Conectores de cuerpo	P32KA00CB
Indicador de presión diferencial (recambio)	P32KA00RQ

Regulador P31 Mini



Símbolos

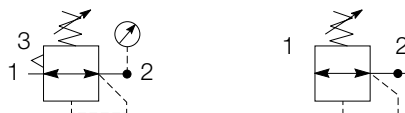

Regulador con autodescarga y manómetro Regulador sin descarga y manómetro

- Conexiones integradas de 1/4 (BSPP y NPT)
- Construcción de aluminio robusta y ligera
- Rangos secundarios de presión 2, 4 y 8 bar
- Gracias a la aspiración secundaria y el asiento de válvula balanceado, la respuesta es más rápida y la regulación de la presión más exacta.
- Modelos con y sin descarga
- Mando que no sobresale

Modelos:

P 31	R A				N		P
Roscado		Tamaño de conexión		Montaje			
BSPP	1	1/4	2	Tuerca para montaje en panel, plástico P			
NPT	9						
		Descarga		Rango de ajuste			
		Con descarga	B	Con manómetro cuadrado		Sin manómetro	
		Sin descarga	N	2 bar *	V	2 bar	Y
				4 bar	S	4 bar	L
				8 bar **	T	8 bar	N

* Las unidades se entregan con un manómetro de 0-4 bar
 ** Las unidades se entregan con un manómetro de 0-10 bar

Tamaño de conexión	Descripción	Referencia de pedido	Caudal dm ³ /s *	Máx. bar	Altura mm	Anchura mm	Profundidad mm
1/4"	Descarga a 8 bar	P31RA12BNNP	30	20	100,1	40	40
1/4"	Descarga a 8 bar + manómetro	P31RA12BNTP	30	20	100,1	40	64,3

* caudal a 10 bar presión de entrada y 1 bar caída de presión.

Especificaciones

Capacidad de caudal*	1/4	30 dm ³
Temperatura de trabajo		-20°C a 65,5°C
Máxima presión de alimentación		20 bar
Ajuste del rango de presión		0-2 bar 0-4 bar 0-8 bar
Tamaño de conexión	BSPP / NPT	1/4
Conexión para manómetro (2 ea.)**	BSPP / NPT	1/8
Peso		0,17 kg

* Presión de entrada 10 bar Presión secundaria 6,3 bar.

** Solamente modelo sin manómetro.

Materiales de la construcción

Cuerpo	Aluminio
Mando de ajuste	Acetal
Tapa del cuerpo	ABS
Caperuza	PBT
Montaje diafragma	Latón / nitrilo
Tapón de fondo	33% nailon relleno con fibra de vidrio
Montaje válvula	Latón / nitrilo
Muelles	Acero
Juntas	Nitrilo
Tuerca de panel	Acetal

Dimensiones

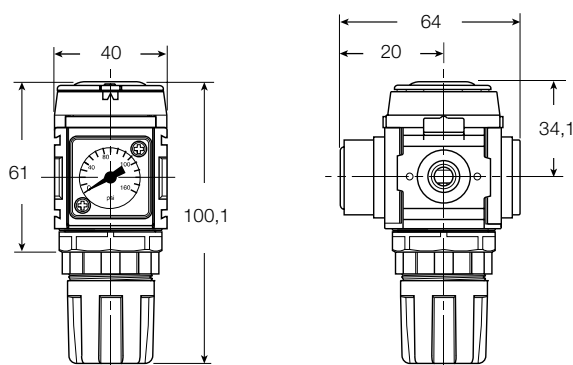

NOTA: Requiere orificio de 31,7 mm para la tuerca de montaje en panel



ADVERTENCIA

**La rotura del producto puede causar accidentes graves.
No conectar un regulador a botella de gas.
No exceder el máximo de la presión primaria nominal.**

ADVERTENCIA:

AJUSTE DEL REGULADOR DE PRESIÓN – El rango de trabajo del mando de ajuste ha sido diseñado para permitir la liberación de presiones en todo su campo. El ajuste de presiones fuera del rango es posible dado que el mando no funciona como un dispositivo de límite. Esta es una característica común a la mayoría de los reguladores industriales y los dispositivos de límite pueden ser obtenidos solamente con un diseño especial. Para el mejor rendimiento, la presión regulada debe ser ajustada siempre aumentando la presión hasta el nivel requerido.

Tablas de flujos

Regulador 1/4

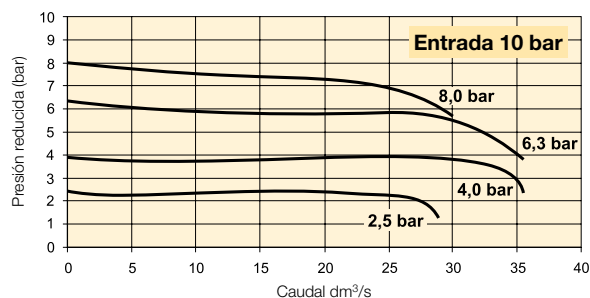

Juegos de reparación y servicio

Tuerca para montaje en panel, aluminio	P31KA00MM
Tuerca para montaje en panel, plástico	P31KA00MP
Escuadra (para rosca de montaje en panel)	P31KA00MR
Abrazadera C (se adapta al cuerpo)	P31KA00MW
Abrazadera T con cuerpo conector	P31KA00MT
Conectores de cuerpo	P31KA00CB

Manómetros

Recambio de manómetro cuadrado de montaje a ras para unidades pedidas con manómetro cuadrado

0-4 bares	K4511SCR04B
0-10 bares	K4511SCR11B

40 mm circulares 1/8" montaje trasero

central para unidades pedidas sin manómetro cuadrado

0-2 bar	P3D-KAB1AYN
0-4 bar	P3D-KAB1ALN
0-10 bar	P3D-KAB1ANN

Mini Común - P1 Regulador P31

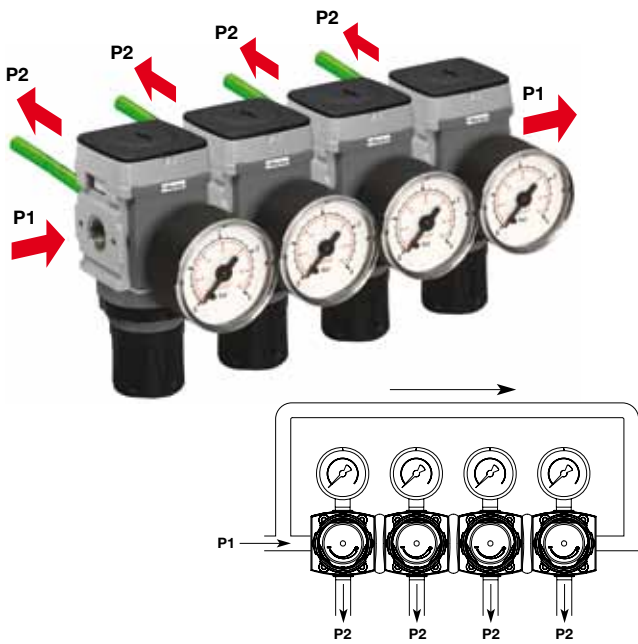

Símbolos

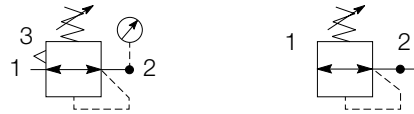

Regulador con autodescarga Regulador sin descarga y manómetro

- Regulador estilo manifold con líneas de presión a ambos lados.
- Salidas de presión en las caras frontal o trasera.
- Conexiones integradas de 1/4 (BSPP y NPT)
- Construcción robusta
- Rangos secundarios de presión 2, 4 y 8 bar
- Gracias a la aspiración secundaria y el asiento de válvula balanceado, la respuesta es más rápida y la regulación de la presión más exacta.
- Modelos con y sin descarga
- Mando que no sobresale

Modelos:

P 31	HA				N		P
Roscado		Tamaño de conexión		Montaje			
BSPP	1	1/4	2	Tuerca para montaje en panel, plástico P			
NPT	9						
Descarga				Rango de ajuste			
Con descarga B				Sin manómetro			
Sin descarga N				2 bar; 0,2 MPa Y			
				4 bar; 0,4 MPa L			
				8 bar; 0,8 MPa N			

Nota: Con el regulador común sólo se pueden usar manómetros redondos. Pedir los manómetros por separado, consultar la página 33.

Tamaño de conexión	Descripción	Referencia de pedido	Caudal dm ³ /s *	Máx. bar	Altura mm	Anchura mm	Profundidad mm
1/4"	8 bar Escape	P31HA12BNNP	7	20	100,1	40	40

* caudal a 10 bar presión de entrada y 1 bar caída de presión.

Especificaciones

Capacidad de caudal*	1/4	7 dm ³ /s
Temperatura de trabajo		-20°C a 65,5°C
Máxima presión de alimentación		20 bar
Ajuste del rango de presión		0-2 bar 0-4 bar 0-8 bar
Talla de conexión P1 (Entrada / Salida)	BSPP / NPT	1/4
Conexiones para manómetro P2 (2 ea.)	BSPP / NPT	1/8
Peso		0,30 kg

* Presión de entrada 10 bar. Presión secundaria 6,3 bar.

Materiales de la construcción

Cuerpo	Zinc
Mando de ajuste	Acetal
Tapa del cuerpo	ABS
Caperuza	33% PB relleno con fibra de vidrio
Montaje diafragma	Latón / nitrilo
Tapón de fondo	33% nailon relleno con fibra de vidrio
Montaje válvula	Latón / nitrilo

⚠ ADVERTENCIA

**La rotura del producto puede causar accidentes graves.
No conectar un regulador a botella de gas.
No exceder el máximo de la presión primaria nominal.**

Dimensiones

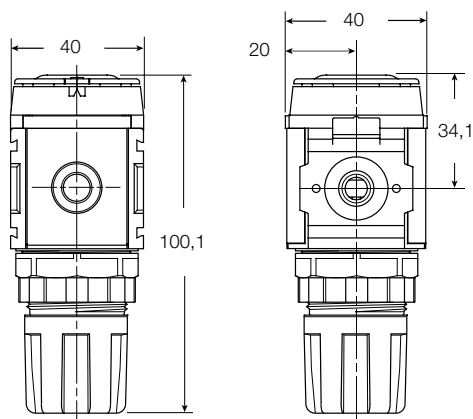

NOTA: Requiere orificio de 31,8 mm para la tuerca de montaje en panel

Tablas de flujos

Regulador común 1/4

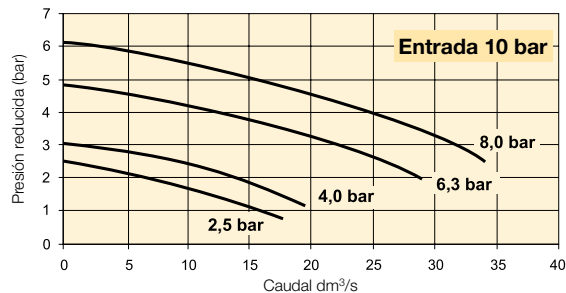

Manómetros

40 mm circular 1/8" montaje trasero central
para unidades pedidas sin manómetro cuadrado

0-2 bar	P3D-KAB1AYN
0-4 bar	P3D-KAB1ALN
0-10 bar	P3D-KAB1ANN

Juegos de reparación y servicio

Tuerca para montaje en panel, aluminio	P31KA00MM
Tuerca para montaje en panel, plástico	P31KA00MP
Escuadra (para rosca de montaje en panel)	P31KA00MR
Abrazadera T con cuerpo conector	P31KA00MT
Sujeción T	P31KA00MB
Conectores de cuerpo	P31KA00CB

ADVERTENCIA:

AJUSTE DEL REGULADOR DE PRESIÓN – El rango de trabajo del mando de ajuste ha sido diseñado para permitir la liberación de presiones en todo su campo. El ajuste de presiones fuera del rango es posible dado que el mando no funciona como un dispositivo de límite. Esta es una característica común a la mayoría de los reguladores industriales y los dispositivos de límite pueden ser obtenidos solamente con un diseño especial.

Para el mejor rendimiento, la presión regulada debe ser ajustada siempre aumentando la presión hasta el nivel requerido.

Regulador compacto P32



Símbolos

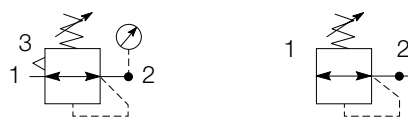

Regulador con autodescarga y manómetro Regulador sin descarga

- Puertas integradas de 1/4, 3/8 ó 1/2 (BSPP y NPT)
- Construcción de aluminio robusta y ligera
- Rangos secundarios de presión 2, 4, 8 y 17 bar
- Gracias a la aspiración secundaria y el asiento de válvula balanceado, la respuesta es más rápida y la regulación de la presión más exacta.
- Modelos con y sin descarga
- Mando que no sobresale

Modelos:

P 32	RA				N		P
Roscado		Tamaño de conexión		Montaje			
BSPP	1	1/4	2	Tuerca para montaje en panel, plástico		P	
NPT	9	3/8	3				
		1/2	4				
		Descarga		Rango de ajuste			
		Con descarga		Con manómetro circular			
		Sin descarga		2 bar; 0,2 MPa			
		B		4 bar; 0,4 MPa			
		N		8 bar; 0,8 MPa			
				17 bar; 1,7 MPa			
				Sin manómetro			
				2 bar; 0,2 MPa			
				4 bar; 0,4 MPa			
				8 bar; 0,8 MPa			
				17 bar; 1,7 MPa			

Tamaño de conexión	Descripción	Referencia de pedido	Caudal dm ³ /s *	Máx. bar	Altura mm	Anchura mm	Profundidad mm
1/4"	8 bar Escape	P32RA12BNNP	41	20	136	60	60
1/4"	8 bar Escape + manómetro	P32RA12BNGP	41	20	136	60	60
3/8"	8 bar Escape	P32RA13BNNP	65	20	36	60	60
3/8"	8 bar Escape + manómetro	P32RA13BNGP	65	20	136	60	60
1/2"	8 bar Escape	P32RA14BNNP	67	20	136	60	60
1/2"	8 bar Escape + manómetro	P32RA14BNGP	67	20	136	60	60

* caudal a 10 bar presión de entrada y 1 bar caída de presión.

Especificaciones

Capacidad de caudal*	1/4	41 dm ³ /s
	3/8	65 dm ³ /s
	1/2	67 dm ³ /s
Temperatura de trabajo	-25°C a 65,5°C	
Máxima presión de alimentación	20 bar	
Ajuste del rango de presión	0-2 bar 0-4 bar 0-8 bar 0-17 bar	
Tamaño de conexión	BSPP /NPT	1/4, 3/8, 1/2
Conexión para manómetro (2 ea.)	BSPP /NPT	1/4
Peso	0,41 kg	

* Presión de entrada 10 bar. Presión secundaria 6,3 bar.

Materiales de la construcción

Cuerpo	Aluminio	
Mando de ajuste	Acetal	
Tapa del cuerpo	ABS	
Caperuza	33% nailon relleno con fibra de vidrio	
Montaje diafragma	Nitrilo / Cinc	
Tapón de fondo	33% nailon relleno con fibra de vidrio	
Montaje válvula	Latón / nitrilo	
Muelles	Regulación principal Válvula	Acero S.S.
Juntas	Nitrilo	
Tuerca de panel	Acetal	

Dimensiones

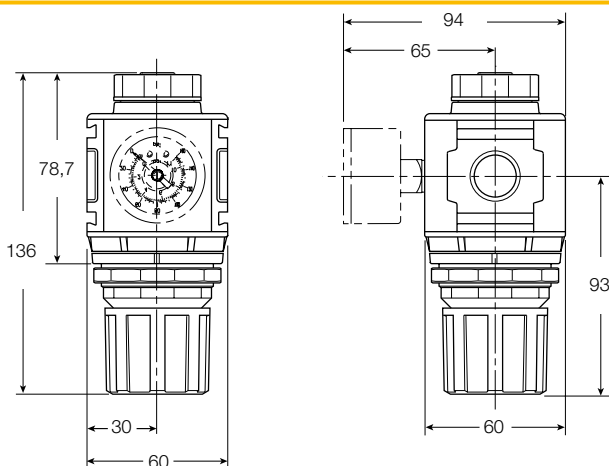

NOTA: Requiere orificio de 51 mm para la tuerca de montaje en panel.

⚠ ADVERTENCIA

**La rotura del producto puede causar accidentes graves.
No conectar un regulador a botella de gas.
No exceder el máximo de la presión primaria nominal.**

ADVERTENCIA:

AJUSTE DEL REGULADOR DE PRESIÓN – El rango de trabajo del mando de ajuste ha sido diseñado para permitir la liberación de presiones en todo su campo. El ajuste de presiones fuera del rango es posible dado que el mando no funciona como un dispositivo de límite. Esta es una característica común a la mayoría de los reguladores industriales y los dispositivos de límite pueden ser obtenidos solamente con un diseño especial. Para el mejor rendimiento, la presión regulada debe ser ajustada siempre aumentando la presión hasta el nivel requerido.

Tablas de flujos

Regulador 1/4

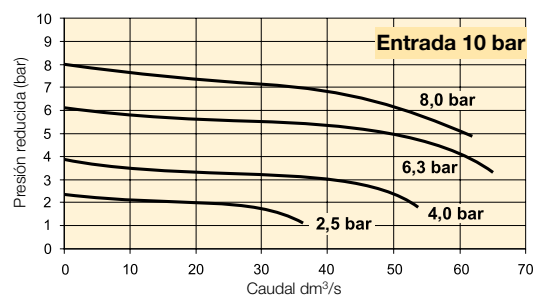

Regulador 3/8

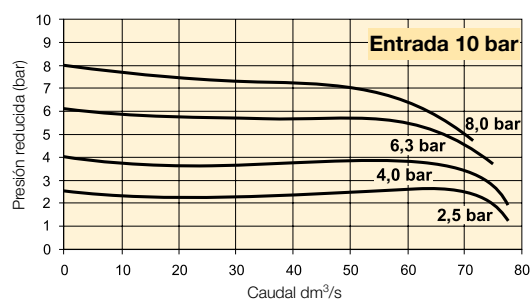

Regulador 1/2

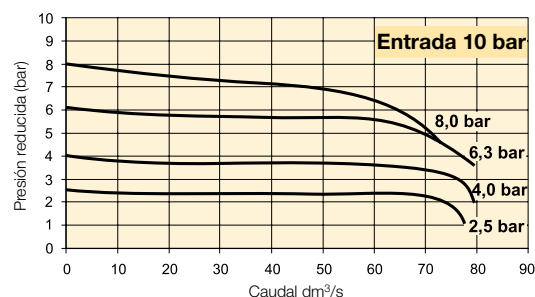

Juegos de reparación y servicio

Tuerca para montaje en panel, aluminio	P32KA00MM
Tuerca para montaje en panel, plástico	P32KA00MP
Escuadra (para rosca de montaje en panel)	P32KA00MR
Abrazadera T con cuerpo conector	P32KA00MT
Sujeción T	P32KA00MB
Conectores de cuerpo	P32KA00CB

Manómetros

50 mm (2") redondos 1/4" montaje trasero central
para unidades pedidas sin manómetro cuadrado

0-4 bar / 0-0,4 MPa	P6G-ERB2040
0-11 bar / 0-1,1 MPa	P6G-ERB2110
0-20 bar / 0-2 MPa	P6G-ERB2200

Regulador P1 compacto de conexión común P32

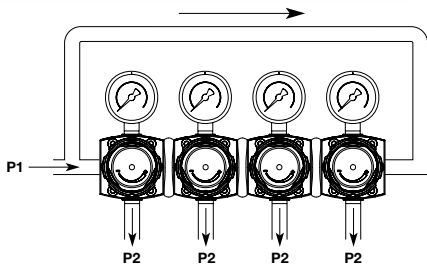

Símbolos

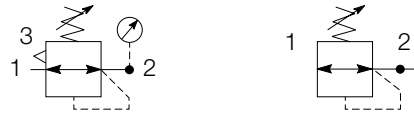

Regulador con autodescarga y manómetro Regulador sin descarga

- Regulador estilo manifold con líneas de presión a ambos lados
- Salidas de presión en las caras frontal o trasera.
- Puertas integradas de 1/4, 3/8 ó 1/2 (BSPP y NPT)
- Construcción robusta
- Rangos secundarios de presión 2, 4, 8 y 17 bar
- Gracias a la aspiración secundaria y el asiento de válvula balanceado, la respuesta es más rápida y la regulación de la presión más exacta.
- Modelos con y sin descarga
- Mando que no sobresale

Modelos:

P 32	H A				N		P
Roscado		Tamaño de conexión		Montaje			
BSPP	1	1/4	2	Tuerca para montaje en panel, plástico			
NPT	9	3/8	3	P			
		1/2	4	Rango de ajuste			
Descarga				Sin manómetro			
Con descarga		B		2 bar; 0,2 MPa		Y	
Sin descarga		N		4 bar; 0,4 MPa		L	
				8 bar; 0,8 MPa		N	
				17 bar; 1,7 MPa		H	

Pedir los manómetros por separado, consultar la página 37.

Tamaño de conexión	Descripción	Referencia de pedido	Caudal dm ³ /s *	Máx. bar	Altura mm	Anchura mm	Profundidad mm
1/4"	8 bar Escape	P32HA12BNNP	28	20	136	60	60
3/8"	8 bar Escape	P32HA13BNNP	28	20	136	60	60
1/2"	8 bar Escape	P32HA14BNNP	28	20	136	60	60

* caudal a 10 bar presión de entrada y 1 bar caída de presión.

Especificaciones

Capacidad de caudal*	1/4	28 dm ³ /s
	3/8	28 dm ³ /s
	1/2	28 dm ³ /s
Temperatura de trabajo	-25°C a 65,5°C	
Máxima presión de alimentación	20 bar	
Ajuste del rango de presión	0-2 bar 0-4 bar 0-8 bar 0-17 bar	
Tamaño de conexión	BSPP /NPT	1/4, 3/8, 1/2
Conexiones para manómetro P2 (2 ea.)	BSPP /NPT	1/4
Peso	0,50 kg	

* Presión de entrada 10 bar. Presión secundaria 6,3 bar.

Materiales de la construcción

Cuerpo	Aluminio	
Mando de ajuste	Acetal	
Tapa del cuerpo	ABS	
Caperuza	33% nailon relleno con fibra de vidrio	
Montaje diafragma	Nitrilo / Cinc	
Tapón de fondo	33% nailon relleno con fibra de vidrio	
Montaje válvula	Latón / nitrilo	
Muelles	Regulación principal	Acero
	Válvula	S.S.
Juntas	Nitrilo	
Tuerca de panel	Acetal	

Dimensiones

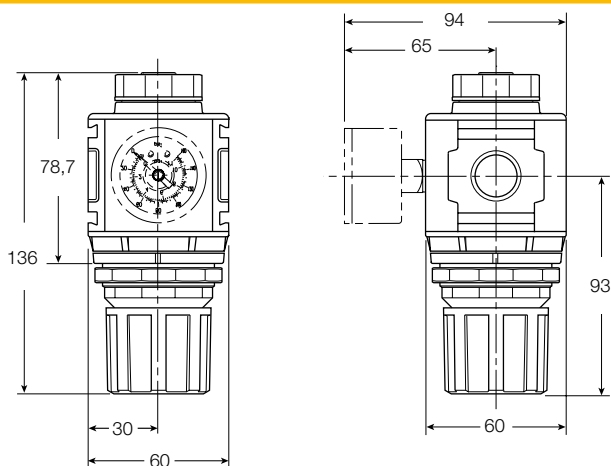

NOTA: Requiere orificio de 51 mm para la tuerca de montaje en panel.

⚠ ADVERTENCIA

**La rotura del producto puede causar accidentes graves.
No conectar un regulador a botella de gas.
No exceder el máximo de la presión primaria nominal.**

ADVERTENCIA:

AJUSTE DEL REGULADOR DE PRESIÓN – El rango de trabajo del mando de ajuste ha sido diseñado para permitir la liberación de presiones en todo su campo. El ajuste de presiones fuera del rango es posible dado que el mando no funciona como un dispositivo de límite. Esta es una característica común a la mayoría de los reguladores industriales y los dispositivos de límite pueden ser obtenidos solamente con un diseño especial. Para el mejor rendimiento, la presión regulada debe ser ajustada siempre aumentando la presión hasta el nivel requerido.

Tablas de flujos

Regulador de conexión común P32

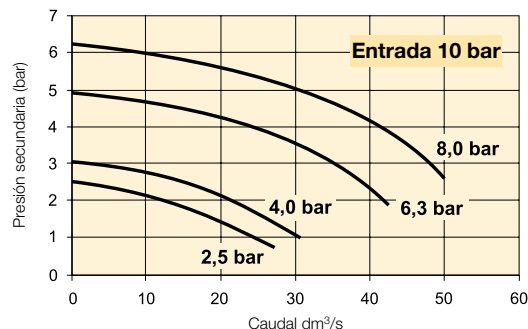

Juegos de reparación y servicio

Tuerca para montaje en panel, aluminio	P32KA00MM
Tuerca para montaje en panel, plástico	P32KA00MP
Escuadra (para rosca de montaje en panel)	P32KA00MR
Abrazadera T con cuerpo conector	P32KA00MT
Sujeción T	P32KA00MB
Conectores de cuerpo	P32KA00CB

Manómetros

50 mm redondos 1/4" montaje trasero central
para unidades pedidas sin manómetro cuadrado

0-4 bar / 0-0,4 MPa	P6G-ERB2040
0-11 bar / 0-1,1 MPa	P6G-ERB2110
0-20 bar / 0-2 MPa	P6G-ERB2200

Regulador estándar P33



Símbolos



Regulador con autodescarga y manómetro Regulador sin descarga

- Conexiones integradas de 1/2 ó 3/4 (BSPP y NPT)
- Construcción de aluminio robusta y ligera
- Rangos secundarios de presión 2, 4, 8 y 17 bar
- Gracias a la aspiración secundaria y el asiento de válvula balanceado, la respuesta es más rápida y la regulación de la presión más exacta.
- Modelos con y sin descarga
- Mando que no sobresale

Modelos:

P 33	R A				N		P
Roscado		Tamaño de conexión		Montaje			
BSPP	1	1/2	4	Tuerca para montaje en panel, plástico		P	
NPT	9	3/4	6				
Descarga				Rango de ajuste			
Con descarga		B		Con manómetro circular			
Sin descarga		N		2 bar; 0,2 MPa	Z		
				4 bar; 0,4 MPa	M		
				8 bar; 0,8 MPa	G		
				17 bar; 1,7 MPa	J		
				Sin manómetro			
				2 bar; 0,2 MPa	Y		
				4 bar; 0,4 MPa	L		
				8 bar; 0,8 MPa	N		
				17 bar; 1,7 MPa	H		

Tamaño de conexión	Descripción	Referencia de pedido	Caudal dm³/s *	Máx. bar	Altura mm	Anchura mm	Profundidad mm
1/2"	8 bar Escape	P33RA14BNNP	100	20	149	73	73
1/2"	8 bar Escape + manómetro	P33RA14BNGP	100	20	149	73	73
3/4"	8 bar Escape	P33RA16BNNP	100	20	149	73	73
3/4"	8 bar Escape + manómetro	P33RA16BNGP	100	20	149	73	73

* caudal a 10 bar presión de entrada y 1 bar caída de presión.

Especificaciones

Capacidad de caudal*	1/2 3/4	100 dm ³ /s 100 dm ³ /s
Temperatura de trabajo		-25°C a 65,5°C
Máxima presión de alimentación		20 bar
Ajuste del rango de presión		0-2 bar 0-4 bar 0-8 bar 0-17 bar
Tamaño de conexión	BSPP /NPT	1/2, 3/4
Conexión para manómetro (2 ea.)	BSPP /NPT	1/4
Peso		0,62 kg

* Presión de entrada 10 bar. Presión secundaria 6,3 bar.

Materiales de la construcción

Cuerpo		Aluminio
Mando de ajuste		Acetal
Tapa del cuerpo		ABS
Caperuza	33% nailon relleno con fibra de vidrio	
Montaje diafragma		Nitrilo / Cinc
Montaje válvula		Latón / nitrilo / acetal
Muelles	Regulación principal Válvula	Acero S.S.
Juntas		Nitrilo
Tuerca de panel		Acetal

Dimensiones

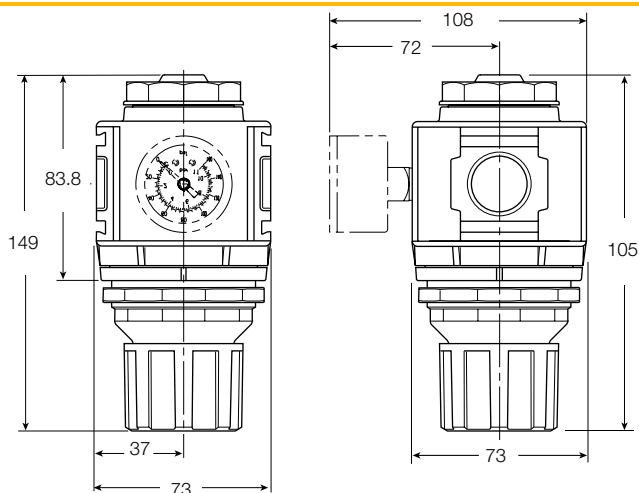

NOTA: Requiere orificio de 61 mm para la tuerca de montaje en panel.

⚠ ADVERTENCIA

**La rotura del producto puede causar accidentes graves.
No conectar un regulador a botella de gas.
No exceder el máximo de la presión primaria nominal.**

ADVERTENCIA:

AJUSTE DEL REGULADOR DE PRESIÓN – El rango de trabajo del mando de ajuste ha sido diseñado para permitir la liberación de presiones en todo su campo. El ajuste de presiones fuera del rango es posible dado que el mando no funciona como un dispositivo de límite. Esta es una característica común a la mayoría de los reguladores industriales y los dispositivos de límite pueden ser obtenidos solamente con un diseño especial. Para el mejor rendimiento, la presión regulada debe ser ajustada siempre aumentando la presión hasta el nivel requerido.

Tablas de flujos

Regulador 1/2

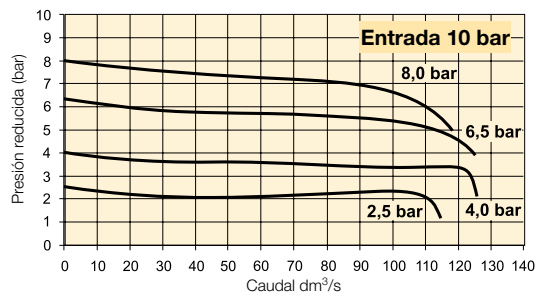

Regulador 3/4

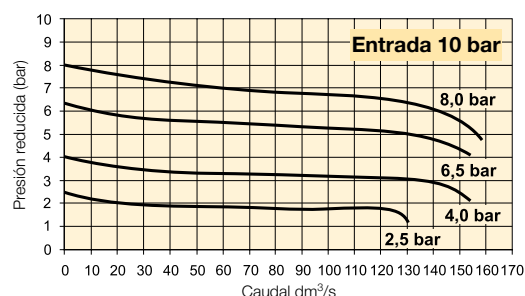

Juegos de reparación y servicio

Tuerca para montaje en panel, aluminio	P33KA00MM
Tuerca para montaje en panel, plástico	P33KA00MP
Escuadra (para rosca de montaje en panel)	P33KA00MR
Abrazadera T con cuerpo conector	P32KA00MT
Sujeción T	P32KA00MB
Conectores de cuerpo	P32KA00CB

Manómetros

50 mm redondos 1/4" montaje trasero central
para unidades pedidas sin manómetro cuadrado

0-4 bar / 0-0,4 MPa	P6G-ERB2040
0-11 bar / 0-1,1 MPa	P6G-ERB2110
0-20 bar / 0-2 MPa	P6G-ERB2200

Mini filtro / Regulator P31



Símbolos

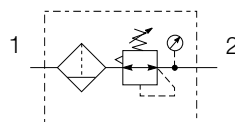

- Conexiones integradas de 1/4 (BSPP y NPT)
- Elemento estándar filtrante de alta eficacia de 5 μ
- Excelente capacidad de separación del agua
- Construcción de aluminio robusta y ligera
- Cierre positivo de bayoneta para garantizar un engarce correcto y seguro
- Campos de presión secundaria 2, 4 y 8 bar
- Gracias a la aspiración secundaria y el asiento de válvula balanceado, la respuesta es más rápida y la regulación de la presión más exacta.

Modelos:

P 31	E A			E				N		P
Roscado		Tipo de purga		Descarga		Rango de ajuste				
BSPP	1	Purga semiaut.	B	Con descarga	B	Con manómetro cuadrado		Sin manómetro		
NPT	9	Purga manual	M	Sin descarga	N	2 bar *	V	2 bar	Y	
Tamaño de conexión		Montaje								
1/4	2	Panel plástico	P							
Elemento		Tuerca de montaje								
Elemento de 5 μ	E									
Tipo de rec.										
Rec polim con protección	G									
Recipiente de metal sin mirilla	M									
						4 bar	S	4 bar	L	
						8 bar **	T	8 bar	N	

* Las unidades se entregan con un manómetro de 0-4 bar
 ** Las unidades se entregan con manómetro de 0-10 bar

Tamaño de conexión	Descripción	Referencia de pedido	Caudal dm ³ /s *	Máx. bar	Altura mm	Anchura mm	Profundidad mm
1/4"	Escape a 8 bar, recipiente poli, purga manual	P31EA12EGMBNTP	14	10	164,1	40	43,1
1/4"	Escape a 8 bar, recipiente poli, purga semiautomática	P31EA12EGBBNTP	14	10	164,1	40	43,1
1/4"	Escape a 8 bar, recipiente metal, purga manual	P31EA12EMMBNTP	14	17	164,1	40	43,1
1/4"	Escape a 8 bar, recipiente metal, purga semiautomática	P31EA12EMBBNTP	14	17	164,1	40	43,1

* caudal a 10 bar presión de entrada y 1 bar caída de presión.

Especificaciones

Capacidad de caudal* 1/4		14 dm ³ /s
Temperatura de trabajo	Recipiente plástico	-10°C a 52°C
	Recipiente de metal	-10°C a 65,5°C
Máxima presión de alimentación	Recipiente plástico	10 bar
	Recipiente de metal	17 bar
Filtración estándar		5 Micron
Retención útil**		12 cm ³
Ajuste del rango de presión		0-2 bar 0-4 bar 0-8 bar
Tamaño de conexión	BSPP /NPT	1/4
Conexión para manómetro (2 ea.)**	BSPP /NPT	1/8
Peso		0,19 kg

* Presión de entrada 10 bar. Presión secundaria 6,3 bar.

** Solamente modelo sin manómetro.

Calidad del aire:

Dentro de la ISO 8573-1: 1991 Clas 3 (Partículas)

Dentro de la ISO 8573-1: 2001 Clas 6 (Partículas)

Materiales de la construcción

Cuerpo		Aluminio
Mando de ajuste		Acetal
Tapa del cuerpo		ABS
Caperuza		PBT
Recipiente	Recipiente plástico	Polycarbonato
	Recipiente de metal	Aluminio
Protector de recipiente		Nailon
Elementos filtrantes		Poliétileno
Juntas	Recipiente plástico	Nitrilo
	Recipiente de metal	Nitrilo
Muelles		Acero
Montaje válvula		Latón / nitrilo
Montaje diafragma		Latón / nitrilo
Tuerca de panel		Acetal

Para el mejor rendimiento, la presión regulada debe ser ajustada siempre aumentando la presión hasta el nivel requerido.

Dimensiones

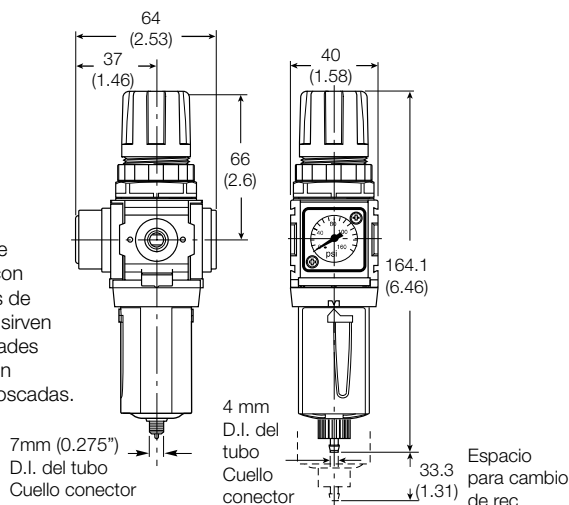

Nota:

Los juegos de manómetro con montaje a ras de superficie no sirven para las unidades originarias con conexiones roscadas.

⚠ ADVERTENCIA

**La rotura del producto puede causar accidentes graves.
No conectar un regulador a botella de gas.
No exceder el máximo de la presión primaria nominal.**

Tablas de flujos

Filtro/regulador 1/4

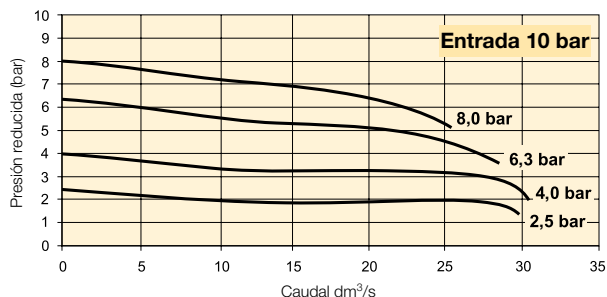

Juegos de reparación y servicio

Rec. plástico / protección con purga manual	P31KA00BGM
Rec metal / mirilla sin manómetro purga manual	P31KA00BMM
Rec. plástico / protección con purga semiaut.	P31KA00BGB
Rec metal / manómetro con mirilla sin, purga semiautomática	P31KA00BMB
Elemento filtrante de 5 μ	P31KA00ESE
Tuerca para montaje en panel, aluminio	P31KA00MM
Tuerca para montaje en panel, plástico	P31KA00MP
Escuadra (para rosca de montaje en panel)	P31KA00MR
Abrazadera C (se adapta al cuerpo)	P31KA00MW
Abrazadera T con cuerpo conector	P31KA00MT
Conectores de cuerpo	P31KA00CB

Manómetros

Manómetro cuadrado de montaje a ras

recambio para unidades pedidas con manómetro cuadrado

0-4 bar	K4511SCR04B
0-10 bar	K4511SCR11B

40 mm circulares 1/8" montaje trasero

central para unidades pedidas sin manómetro cuadrado

0-2 bar	P3D-KAB1AYN
0-4 bar	P3D-KAB1ALN
0-10 bar	P3D-KAB1ANN

Filtro/regulador compacto P32



Símbolos

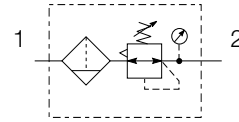

- Puertas integradas de 1/4, 3/8 ó 1/2 (BSPP y NPT)
- Elemento estándar filtrante de alta eficacia de 5 µ
- Excelente capacidad de separación del agua
- Construcción de aluminio robusta y ligera
- Cierre positivo de bayoneta para garantizar un engarce correcto y seguro
- Campos de la presión secundaria 2, 4, 8 y 17 bar
- Gracias a la aspiración secundaria y el asiento de válvula balanceado, la respuesta es más rápida y la regulación de la presión más exacta.

Modelos:

P 32	E A			E				N			P
Roscado		Tamaño de conexión		Tipo de purga		Descarga		Rango de ajuste		Montaje	
BSPP	1	1/4	2	Purga manual	M	Con descarga	B	Con manómetro circular		Panel plástico tuerca de montaje	
NPT	9	3/8	3	Purga automat.	A	Sin descarga	N	2 bar; 0,2 MPa		Z	
		1/2	4					4 bar; 0,4 MPa		M	
				Elemento				8 bar; 0,8 MPa		G	
				Elemento de 5 µ				17 bar; 1,7 MPa		J	
								Sin manómetro			
				Tipo de rec.				2 bar; 0,2 MPa		Y	
				Rec polim con protección				4 bar; 0,4 MPa		L	
				Recipiente de metal con cristal de control				8 bar; 0,8 MPa		N	
								17 bar; 1,7 MPa		H	

Tamaño de conexión	Descripción pedido	Referencia de	Caudal dm³/s	Máx. bar *	Altura mm	Anchura mm	Profundidad mm
1/4"	Escape a 8 bar, recipiente poli, purga manual	P32EA12EGMBNGP	42	10	254	60	60
1/4"	Escape a 8 bar, recipiente poli, purga automática	P32EA12EGABNGP	42	10	245	60	60
1/4"	Escape a 8 bar, recipiente metal con mirilla, purga manual	P32EA12ESMBNGP	42	17	245	60	60
1/4"	Escape a 8 bar, recipiente metal con mirilla, purga automática	P32EA12ESABNGP	42	17	254	60	95
3/8"	Escape a 8 bar, recipiente poli, purga manual	P32EA13EGMBNGP	58	10	254	60	60
3/8"	Escape a 8 bar, recipiente poli, purga automática	P32EA13EGABNGP	58	10	245	60	60
3/8"	Escape a 8 bar, recipiente metal con mirilla, purga manual	P32EA13ESMBNGP	58	17	245	60	60
3/8"	Escape a 8 bar, recipiente metal con mirilla, purga automática	P32EA13ESABNGP	58	17	254	60	95
1/2"	Escape a 8 bar, recipiente poli, purga manual	P32EA14EGMBNGP	64	10	245	60	95
1/2"	Escape a 8 bar, recipiente poli, purga automática	P32EA14EGABNGP	64	10	245	60	95
1/2"	Escape a 8 bar, recipiente metal con mirilla, purga manual	P32EA14ESMBNGP	64	17	254	60	60
1/2"	Escape a 8 bar, recipiente metal con mirilla, purga automática	P32EA14ESABNGP	64	17	245	60	60

* caudal a 10 bar presión de entrada y 1 bar caída de presión.

Especificaciones

Capacidad de caudal*	1/4 3/8 1/2	42 dm ³ /s 58 dm ³ /s 64 dm ³ /s
Temperatura de trabajo	Recipiente plástico Recipiente de metal	-25°C a 52°C -25°C a 65,5°C
Máxima presión de alimentación	Recipiente plástico Recipiente de metal	10 bar 17 bar
Filtración estándar		5 Micron
Retención útil**		51 cm ³
Ajuste del rango de presión		0-2 bar 0-4 bar 0-8 bar 0-17 bar
Tamaño de conexión	BSPN /NPT	1/4, 3/8, 1/2
Conexión para manómetro (2 ea.)**	BSPN /NPT	1/4
Peso		0,53 kg

* Presión de entrada 10 bar. Presión secundaria 6,3 bar.

** Retención útil es el volumen debajo de la zona de silencio del deflector.

Calidad del aire:

Dentro de la ISO 8573-1: 1991 Clase 3 (Partículas)

Dentro de la ISO 8573-1: 2001 Clase 6 (Partículas)

Materiales de la construcción

Cuerpo	Aluminio	
Mando de ajuste	Acetal	
Tapa del cuerpo	ABS	
Retenedor de elemento / Baffle	Acetal	
Recipiente	Recipiente plástico Recipiente de metal	Policarbonato Zinc
Protector de recipiente	Nailon	
Elementos filtrantes	Polietileno sinterizado	
Juntas	Recipiente plástico Recipiente de metal	Nitrilo Nitrilo
Muelles	Válvula de regulación principal	Acero / S.S.
Montaje válvula	Latón / nitrilo	
Montaje diafragma	Nitrilo / Cinc	
Tuerca de panel	Acetal	
Mirilla	Recipiente de metal	Policarbonato

Dimensiones

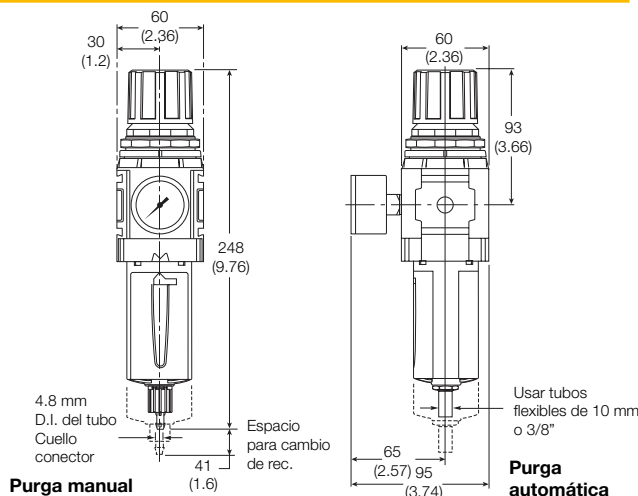

⚠ ADVERTENCIA

**La rotura del producto puede causar accidentes graves.
No conectar un regulador a botella de gas.
No exceder el máximo de la presión primaria nominal.**

Tablas de flujos

Filtro/regulador 1/4

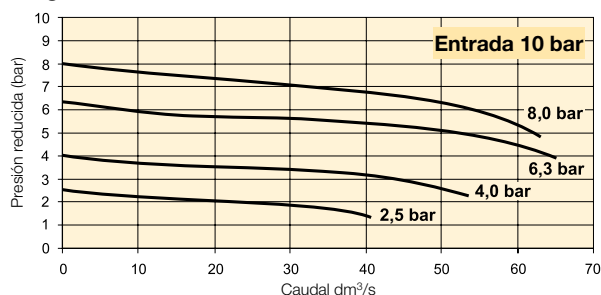

Filtro/regulador 3/8

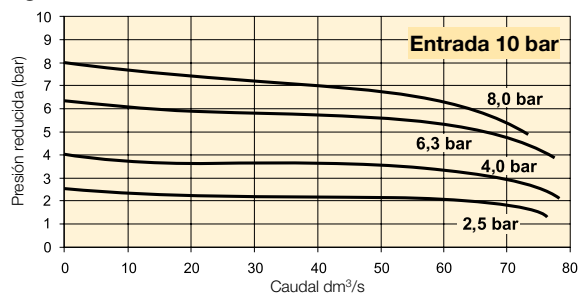

Filtro/regulador 1/2

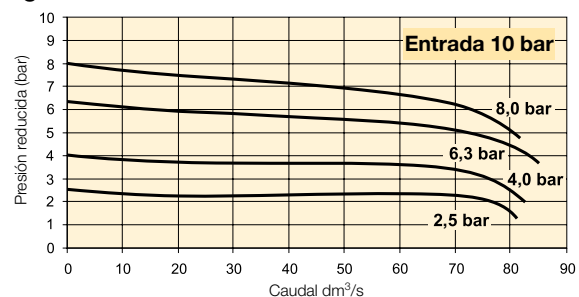

Juegos de reparación y servicio

Rec. plástico / protección con purga manual	P32KA00BGM
Rec. metal / manómetro con mirilla -purga manual	P32KA00BSM
Purga automática	P32KA00DA
Elemento filtrante de 5 μ	P32KA00ESE
Tuerca para montaje en panel, aluminio	P32KA00MM
Tuerca para montaje en panel, plástico	P32KA00MP
Escuadra (para rosca de montaje en panel)	P32KA00MR
Abrazadera T (se adapta al cuerpo conector)	P32KA00MB
Abrazadera T con cuerpo conector	P32KA00MT
Conectores de cuerpo	P32KA00CB

Manómetros

50 mm Redondo 1/4" montaje trasero central

para unidades pedidas sin manómetro cuadrado

0-4 bar / 0-0,4 MPa **P6G-ERB2040**

0-11 bar / 0-1,1 MPa **P6G-ERB2110**

0-20 bar / 0-2 MPa **P6G-ERB2200**

Para el mejor rendimiento, la presión regulada debe ser ajustada siempre aumentando la presión hasta el nivel requerido.

Filtro/regulador estándar P33



Símbolos

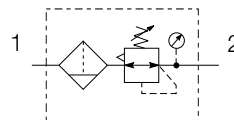

- Conexiones integradas de 1/2 ó 3/4 (BSPP y NPT)
- Elemento estándar filtrante de alta eficacia de 5 μ
- Excelente capacidad de separación del agua
- Construcción de aluminio robusta y ligera
- Cierre positivo de bayoneta para garantizar un engarce correcto y seguro
- Campos de la presión secundaria 2, 4, 8 y 17 bar
- Gracias a la aspiración secundaria y el asiento de válvula balanceado, la respuesta es más rápida y la regulación de la presión más exacta.

Modelos:

P 33	E A			E				N		P
Roscado		Tamaño de conexión		Tipo de purga		Descarga		Rango de ajuste		Montaje
BSPP	1	1/2	4	Purga manual	M	Con descarga	B	Con manómetro circular		Panel plástico tuerca de montaje
NPT	9	3/4	6	Purga automat.	A	Sin descarga	N	2 bar; 0,2 MPa	Z	P
Elemento				Elemento de 5 μ		Elemento		4 bar; 0,4 MPa	M	
Tipo de rec.				Rec polim con protección		Recipiente de metal con cristal de control		8 bar; 0,8 MPa	G	
Tipo de rec.				Rec polim con protección		Recipiente de metal con cristal de control		17 bar; 1,7 MPa	J	
Tipo de rec.				Rec polim con protección		Recipiente de metal con cristal de control		Sin manómetro		
Tipo de rec.				Rec polim con protección		Recipiente de metal con cristal de control		2 bar; 0,2 MPa	Y	
Tipo de rec.				Rec polim con protección		Recipiente de metal con cristal de control		4 bar; 0,4 MPa	L	
Tipo de rec.				Rec polim con protección		Recipiente de metal con cristal de control		8 bar; 0,8 MPa	N	
Tipo de rec.				Rec polim con protección		Recipiente de metal con cristal de control		17 bar; 1,7 MPa	H	

Tamaño de conexión	Descripción pedido	Referencia de	Caudal dm ³ /s	Máx. bar *	Altura mm	Anchura mm	Profundidad mm
1/2"	Escape a 8 bar, recipiente poli, purga manual	P33EA14EGMBNGP	90	10	291	73	73
1/2"	Escape a 8 bar, recipiente poli, purga automática	P33EA14EGABNGP	90	10	282	73	73
1/2"	Escape a 8 bar, recipiente metal con mirilla, purga manual	P33EA14ESMBNGP	90	17	282	73	73
1/2"	Escape a 8 bar, recipiente metal con mirilla, purga automática	P33EA14ESABNGP	90	17	291	73	108
3/4"	Escape a 8 bar, recipiente poli, purga manual	P33EA16EGMBNGP	98	10	282	73	108
3/4"	Escape a 8 bar, recipiente poli, purga automática	P33EA16EGABNGP	98	10	282	73	108
3/4"	Escape a 8 bar, recipiente metal con mirilla, purga manual	P33EA16ESMBNGP	98	17	291	73	73
3/4"	Escape a 8 bar, recipiente metal con mirilla, purga automática	P33EA16ESABNGP	98	17	282	73	73

* caudal a 10 bar presión de entrada y 1 bar caída de presión.

Especificaciones

Capacidad de caudal*	1/2 3/4	90 dm ³ /s 98 dm ³ /s
Temperatura de trabajo	Recipiente plástico Recipiente de metal	-25°C a 52°C -25°C a 65,5°C
Máxima presión de alimentación	Recipiente plástico Recipiente de metal	10 bar 17 bar
Filtración estándar		5 Micron
Retención útil**		85 cm ³
Ajuste del rango de presión		0-2 bar 0-4 bar 0-8 bar 0-17 bar
Tamaño de conexión	BSPP / NPT	1/2, 3/4
Conexión para manómetro (2 ea.)**	BSPP / NPT	1/4
Peso		0,85 kg

* Presión de entrada 10 bar. Presión secundaria 6,3 bar.

** Retención útil es el volumen debajo de la zona de silencio del deflector.

Calidad del aire:

Dentro de la ISO 8573-1: 1991 Clase 3 (Partículas)

Dentro de la ISO 8573-1: 2001 Clase 6 (Partículas)

Materiales de la construcción

Cuerpo	Aluminio	
Mando de ajuste	Acetal	
Tapa del cuerpo	ABS	
Retenedor de elemento / Baffle	Acetal	
Recipiente	Recipiente plástico Recipiente de metal	Policarbonato Aluminio
Elementos filtrantes	Poliétileno sinterizado	
Juntas	Recipiente plástico Recipiente de metal	Nitrilo Nitrilo
Muelles	Válvula de regulación principal	Acero / S.S.
Montaje válvula	Latón / nitrilo	
Montaje diafragma	Nitrilo / Cinc	
Tuerca de panel	Acetal	
Mirilla	Recipiente de metal	Policarbonato

Dimensiones

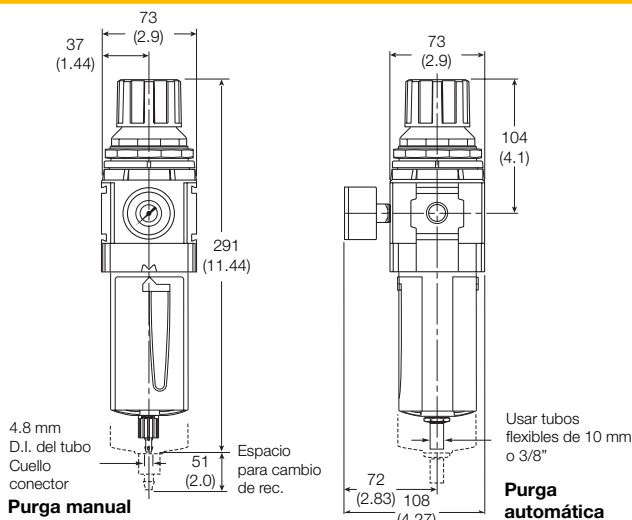

⚠ ADVERTENCIA

**La rotura del producto puede causar accidentes graves.
No conectar un regulador a botella de gas.
No exceder el máximo de la presión primaria nominal.**

Tablas de flujos

Filtro/regulador 1/2

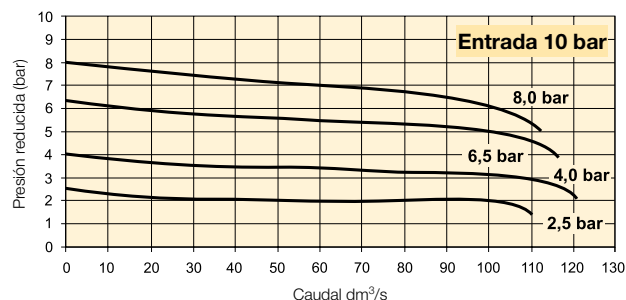

Filtro/regulador 3/4

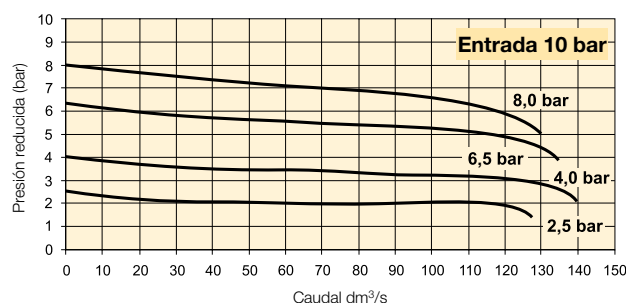

Juegos de reparación y servicio

Rec. plástico / protección con purga manual	P33KA00BGM
Rec. metal / manómetro con mirilla - purga manual	P33KA00BSM
Purga automática	P33KA00DA
Elemento filtrante de 5 µ	P33KA00ESE
Tuerca para montaje en panel, aluminio	P33KA00MM
Tuerca para montaje en panel, plástico	P33KA00MP
Escuadra (para rosca de montaje en panel)	P33KA00MR
Abrazadera T (se adapta al cuerpo conector)	P32KA00MB
Abrazadera T con cuerpo conector	P32KA00MT
Conectores de cuerpo	P32KA00CB

Manómetros

50 mm redondos 1/4" montaje trasero central
para unidades pedidas sin manómetro cuadrado

0-4 bar / 0-0,4 MPa	P6G-ERB2040
0-11 bar / 0-1,1 MPa	P6G-ERB2110
0-20 bar / 0-2 MPa	P6G-ERB2200

Para el mejor rendimiento, la presión regulada debe ser ajustada siempre aumentando la presión hasta el nivel requerido.

Mini lubricador - P31



Símbolos

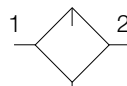

- Conexiones integradas de 1/4 (BSPP y NPT)
- Construcción de aluminio robusta y ligera
- Suministro proporcional de aceite en una amplia gama de caudales de aire.
- Control de contacto digital para el ajuste exacto de goteo de aceite

Modelos:

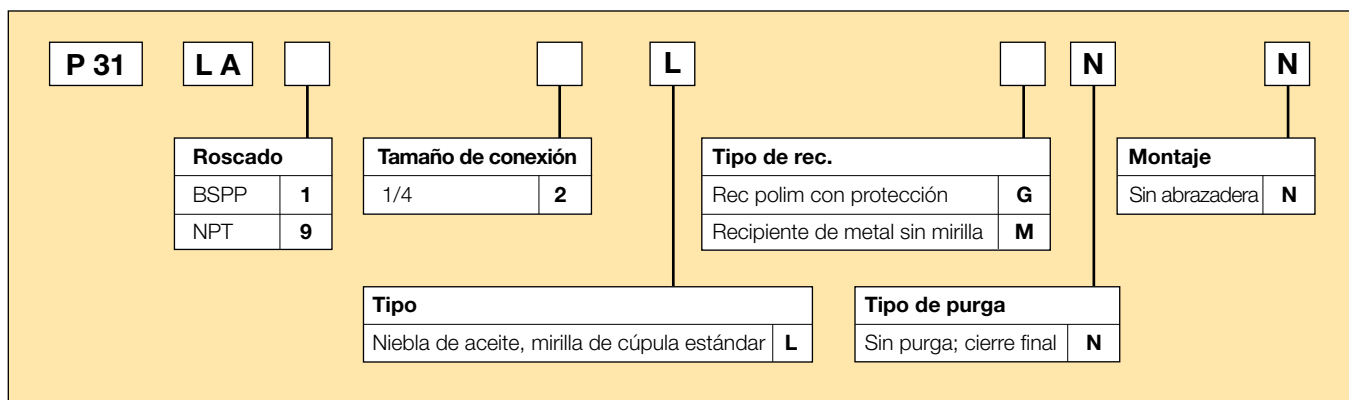

Tamaño de conexión	Descripción	Referencia de pedido	Caudal dm ³ /s *	Máx. bar	Altura mm	Anchura mm	Profundidad mm
1/8"	Rec. poli. - sin purga	P31LA11LGNN	7	10	132	40	42,7
1/8"	Rec. metál. - sin purga	P31LA11LMNN	7	17	132	40	42,7
1/4"	Rec. poli. - sin purga)	P31LA12LGNN	13	10	132	40	42,7
1/4"	Rec. metál. - sin purga	P31LA12LMNN	13	17	132	40	42,7

* caudal a 6,3 bar presión de entrada y 0,5 caída de presión.

Especificaciones

Capacidad de caudal* 1/4		13 dm ³ /s
Temperatura de trabajo	Recipiente plástico Recipiente de metal	-10°C a 52°C -10°C a 65,5°C
Máxima presión de alimentación	Recipiente plástico Recipiente de metal	10 bar 17 bar
Retención útil		18 cm ³
Tamaño de conexión	BSPP / NPT	1/4
Peso		0,13 kg

* Presión de entrada 6,3 bar. Presión secundaria 0,5 bar.

Materiales de la construcción

Cuerpo		Aluminio
Tapa del cuerpo		ABS
Recipiente	Recipiente plástico Recipiente de metal	Policarbonato Aluminio
Juntas	Recipiente plástico Recipiente de metal	Nitrilo Nitrilo
Mirilla de cúpula		Policarbonato
Lubricante sugerido		ISO / ASTM VG32
Filtro		Bronce sinterizado

Dimensiones

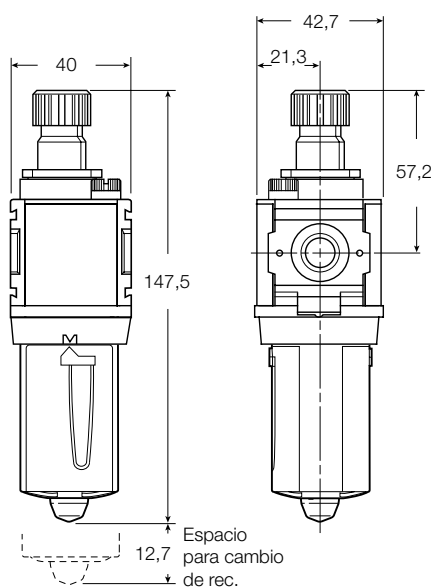

Tablas de flujos

Lubricador 1/4

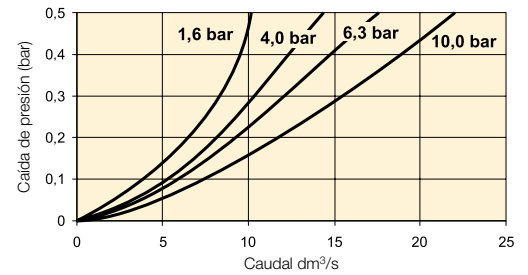

Juegos de reparación y servicio

Rec. plástico / protección sin purga	P31KA00BGN
Rec metal / manómetro con mirilla sin purga	P31KA00BSN
Juego de montaje de control de gota	P31KA00PG
Abrazadera C (se adapta al cuerpo)	P31KA00MW
Abrazadera T con cuerpo conector	P31KA00MT
Conectores de cuerpo	P31KA00CB
Lubricador de aceite - VG15:ISO 3448 - 100ml	P3XKA00PPA
Lubricador de aceite - VG32 - 1 litro	P3YKA00PPBB

Lubricador compacto - P32



Símbolos

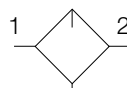

- Puertas integradas de 1/4, 3/8 ó 1/2 (BSPP y NPT)
- Construcción de aluminio robusta y ligera
- Suministro proporcional de aceite en una amplia gama de caudales de aire.
- Control de contacto digital para el ajuste exacto de goteo de aceite
- Llenar desde arriba bajo la presión del sistema

Modelos:

P 32	LA			L		N	N
Roscado		Tamaño de conexión		Tipo de rec.		Montaje	
BSPP	1	1/4	2	Rec polim con protección	G	Sin abrazadera	N
NPT	9	3/8	3	Recipiente de metal con cristal de control	S		
		1/2	4				
Tipo				Tipo de purga			
Niebla de aceite, mirilla de cúpula estándar				Sin purga; cierre final			
				L			N

Tamaño de conexión	Descripción	Referencia de pedido	Caudal dm ³ /s *	Máx. bar	Altura mm	Anchura mm	Profundidad mm
1/4"	Rec. poli. - sin purga	P32LA12LGNN	18	10	182	60	60
1/4"	Rec. metál. - sin purga	P32LA12LSNN	18	17	182	60	60
3/8"	Rec. poli. - sin purga	P32LA13LGNN	32	10	182	60	60
3/8"	Rec. metál. - sin purga	P32LA13LSNN	32	17	182	60	60
1/2"	Rec. poli. - sin purga	P32LA14LGNN	47	10	182	60	60
1/2"	Rec. metál. - sin purga	P32LA14LSNN	47	17	182	60	60

* caudal a 6,3 bar presión de entrada y 0,5 caída de presión.

Especificaciones

Capacidad de caudal*	1/4	18 dm ³ /s
	3/8	32 dm ³ /s
	1/2	47 dm ³ /s
Temperatura de trabajo	Recipiente plástico	-10°C a 52°C
	Recipiente de metal	-10°C a 65,5°C
Máxima presión de alimentación	Recipiente plástico	10 bar
	Recipiente de metal	17 bar
Retención útil		121 cm ³
Tamaño de conexión	BSP / NPT	1/4, 3/8, 1/2
Peso		0,31 kg

* Presión de entrada 6,3 bar. Presión secundaria 0,5 bar.

Materiales de la construcción

Cuerpo		Aluminio
Tapa del cuerpo		ABS
Recipientes	Recipiente plástico	Polycarbonato
	Recipiente de metal	Aluminio
Juntas	Recipiente plástico	Nitrilo
	Recipiente de metal	Nitrilo
Mirilla de cúpula		Polycarbonato
Mirilla	Recipiente de metal	Polycarbonato
Lubricante sugerido		ISO / ASTM VG32
Filtro		Bronce sinterizado

Dimensiones

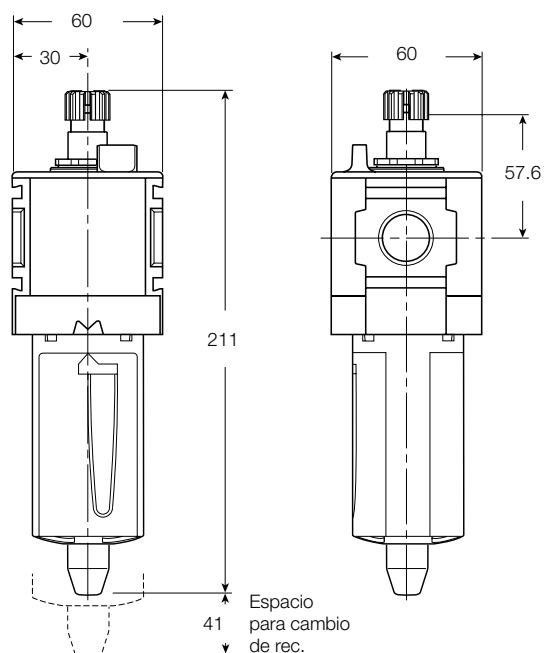

Tablas de flujos

Lubricador 1/4

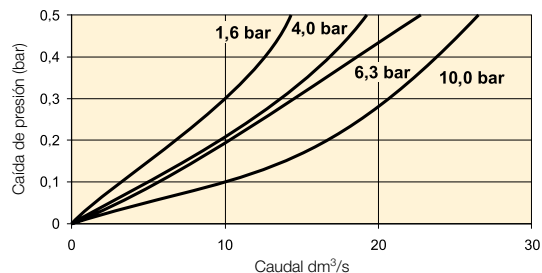

Lubricador 3/8

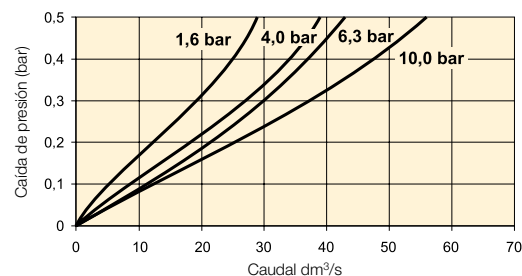

Lubricador 1/2

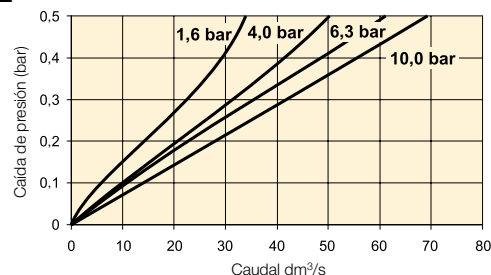

Juegos de reparación y servicio

Rec. plástico / protección sin purga	P32KA00BGN
Rec. metal / manómetro con mirilla - sin purga	P32KA00BSN
Juego de montaje de control de gota	P32KA00PG
Abrazadera L (se adapta al cuerpo)	P32KA00ML
Abrazadera T (se adapta al cuerpo conector)	P32KA00MB
Abrazadera T con cuerpo conector	P32KA00MT
Conectores de cuerpo	P32KA00CB
Lubricador de aceite - VG15:ISO 3448 - 100ml	P3XKA00PPA
Lubricador de aceite - VG32 - 1 litro	P3YKA00PPBB

Lubricador estándar - P33



Símbolos

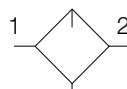

- Conexiones integradas de 1/2 ó 3/4 (BSPP y NPT)
- Construcción de aluminio robusta y ligera
- Suministro proporcional de aceite en una amplia gama de caudales de aire.
- Control de contacto digital para el ajuste exacto de goteo de aceite
- Llenar desde arriba bajo la presión del sistema

Modelos:

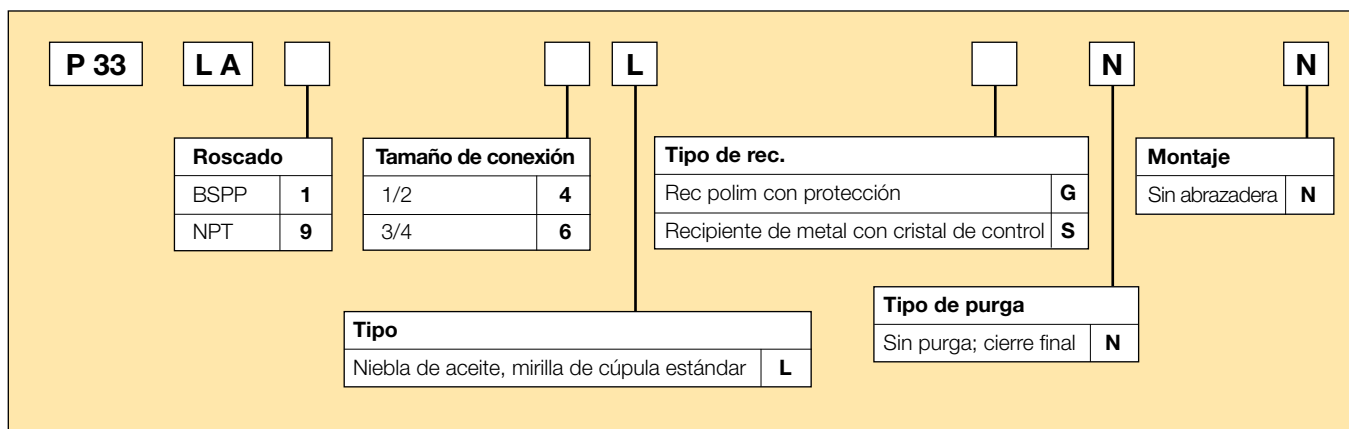

Tamaño de conexión	Descripción	Referencia de pedido	Caudal dm ³ /s *	Máx. bar	Altura mm	Anchura mm	Profundidad mm
1/2"	Rec. poli. - sin purga	P33LA14LGNN	48	10	208	73	73
1/2"	Rec. metál. - sin purga	P33LA14LSNN	48	17	208	73	73
3/4"	Rec. poli. - sin purga	P33LA16LGNN	68	10	208	73	73
3/4"	Rec. metál. - sin purga	P33LA16LSNN	68	17	208	73	73

* caudal a 6,3 bar presión de entrada y 0,5 caída de presión.

Especificaciones

Capacidad de caudal*	1/2 3/4	48 dm ³ /s 68 dm ³ /s
Temperatura de trabajo	Recipiente plástico Recipiente de metal	-10°C a 52°C -10°C a 65,5°C
Máxima presión de alimentación	Recipiente plástico Recipiente de metal	10 bar 17 bar
Retención útil		181 cm ³
Tamaño de conexión	BSPP / NPT	1/2, 3/4
Peso		0,47 kg

* Presión de entrada 6,3 bar. Caída de presión 0,5 bar.

Materiales de la construcción

Cuerpo		Aluminio
Tapa del cuerpo		ABS
Recipientes	Recipiente plástico Recipiente de metal	Policarbonato Aluminio
Juntas	Recipiente plástico Recipiente de metal	Nitrilo Nitrilo
Mirilla de cúpula		Policarbonato
Mirilla	Recipiente de metal	Policarbonato
Lubricante sugerido		ISO / ASTM VG32
Filtro		Bronce sinterizado

Dimensiones

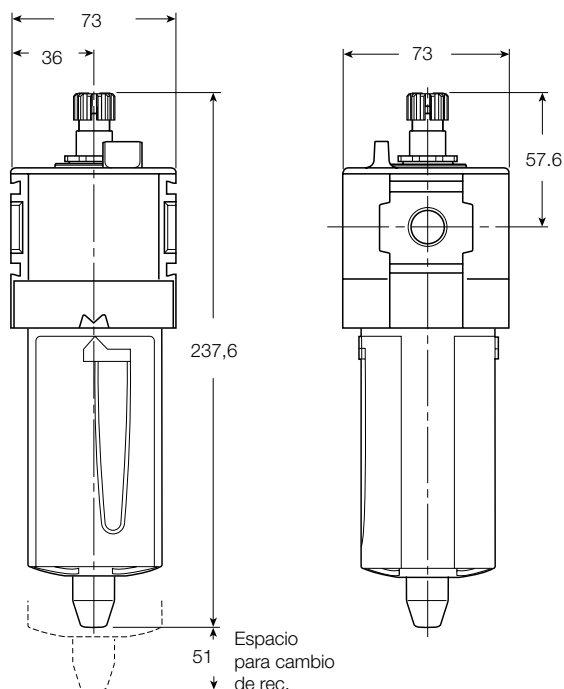

Tablas de flujos

Lubricador 1/2

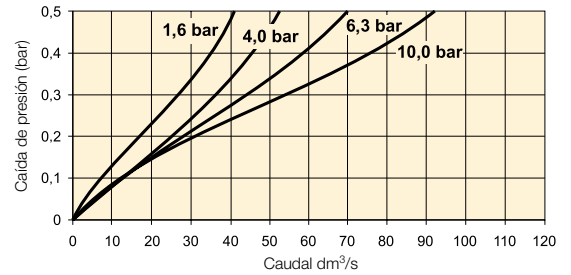

Lubricador 3/4

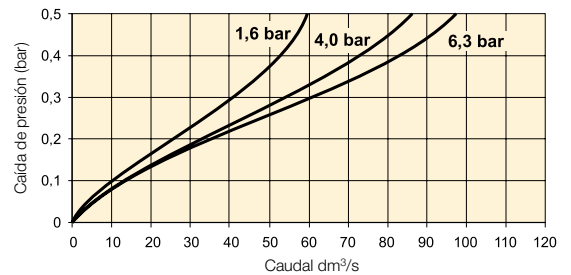

Juegos de reparación y servicio

Rec. plástico / protección sin purga	P33KA00BGN
Rec. metal / manómetro con mirilla - sin purga	P33KA00BSN
Juego de montaje de control de gota	P32KA00PG
Abrazadera L (se adapta al cuerpo)	P33KA00ML
Abrazadera T (se adapta al cuerpo conector)	P32KA00MB
Abrazadera T con cuerpo conector	P32KA00MT
Conectores de cuerpo	P32KA00CB
Lubricador de aceite - VG15:ISO 3448 - 100ml	P3XKA00PPA
Lubricador de aceite - VG32 - 1 litro	P3YKA00PPBB

- Tiempos de respuesta extremadamente cortos
- Presión de salida exacta
- Ajustes de microparámetro
- Selector de parámetros I/O
- Descarga rápida y de caudal total
- Display digital que indica la presión de salida
- Regulando no consume aire
- Opciones múltiples de montaje
- Protección IP65
- P31P caudal hasta 19 dm³/s
- P32P caudal hasta 57 dm³/s

Serie P31 PA
Escape en el fondoSerie P32PA
Escape en el fondo

Ref. de pedido

P 3	PA					2				1	A
------------	-----------	--	--	--	--	----------	--	--	--	----------	----------

Tamaño de conexión	
Global Mini (1/4")	1
Global Compact (1/2")	2

Roscado	
BSPP	1
NPT	9

Tamaño de conexión	
Global Mini (1/4")	2
Global Compact (1/2")	4

Rango de presión	
0 - 2 bar	Z
0 - 7 bar	S
0 - 10 bar	D

Alimentación de energía	
24 voltios	2

Señal de salida	
Digital, PNP 1)	D
PNP o 0-10 V 2)	P
NPN o 0-10 V 3)	N
4-20 mA fijo 4)	M

Señal de control	
0-10 V	V
4-20 mA	A

Conector de entrada	
M12 (4 clavijas)	1

Modelo	
Conexión NC de salida en el fondo	A
Conexión (NO)* de salida forzada en el fondo	E
Conexión NC de salida en el side	B
Conexión (NO)* de salida forzada en el side	C

* Cuando la tensión de alimentación se corta, la unidad libera automáticamente la presión regulada hasta 0 bar (presión atmosférica)

- 1) Solamente salida digital PNP, no se puede seleccionar salida análoga
- 2) Se puede seleccionar salida digital PNP y analógica 0-10 V con el parámetro 6 (Ajuste de fábrica a 0-10 V)
- 3) Se puede seleccionar salida digital NPN y analógica 0-10 V con el parámetro 6 (Ajuste de fábrica a 0-10 V)
- 4) Solamente salida analógica 4-20 mA.

Nota: Para todas las salidas análogas el valor F.S. puede ser ajustado con el parámetro 8.

Soportes de montaje P31

Ref. de pedido	Descripción
P3HKA00ML	Juego de montaje soporte L
P3HKA00MC	Juego de montaje soporte pie

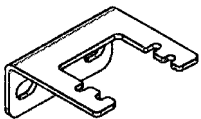

Sujeción L

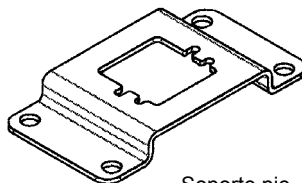

Soporte pie

Soportes de montaje P32P

Ref. de pedido	Descripción
P3KKA00ML	Juego de montaje soporte L
P3KKA00MC	Juego de montaje soporte pie

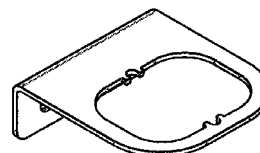

Sujeción L

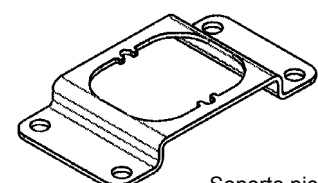

Soporte pie

Cables

Ref. de pedido	Descripción
P8L-MC04A2A-M12	2 m de cable con conector moldeado recto M12x1
P8L-MC04R2A-M12	2 m de cable con conector moldeado ángulo recto M12x1.

Nota:

Estos soportes sirven para los reguladores proporcionales y las válvulas combinadas de arranque suave y descarga. Dimensiones consultar la página: 61

Información técnica

Componentes neumáticos
Medios de trabajo

Aire comprimido o gases inertes filtrados a un mínimo de 40 µ, lubricado o no lubricado, secado o no secado, presión del punto de rocío 3-5°C.

Presión de alimentación

Máxima presión de funcionamiento:

- Unidad de 2 bar: 3 bar
- Unidad de 7 bar: 10,5 bar
- Unidad de 10 bar: 10,5 bar

Mínima presión de funcionamiento Presión P2 + 0,5 bar

Rango de control de la presión

Disponible en tres campos de presión: 0-2 bar, 0-7 bar o 0-10 bar. El rango de presión puede ser cambiado con el software en todo momento. (parámetro 19)

Rango de temperatura

0°C hasta +50°C

Pesos:

- P31P = 0,291 kg
- P32P = 0,645 kg

Consumo de aire

No hay consumo en una situación de regulación estable.

Pantalla

El regulador incorpora una pantalla digital que indica la presión de salida en BAR o PSI. La configuración de fábrica indicada en la etiqueta puede ser modificada en todo momento con el software (parámetro 14).

Electrónica

Voltaje de alimentación

24 VCC +/- 10%

Consumo de energía

Máx 1,1 W con señales de salida sin carga

Señale de control

El presostato electrónico puede ser controlado externamente mediante una señal de control análoga o bien 0-10 V o 4-20 mA (parámetro 4).

Señale de salida

En cuanto la presión de salida se encuentra dentro de la banda de señal se genera una señal de 24 VCC, PNP Ri = 1 kOhm. Fuera de la banda de señal esta conexión es 0 V.

Conexiones

(En caso de la señal de salida (opción D))

Conector central M12 de 4 polos

ISO 20401
4 clavijas Micro
(Cubierta superior)

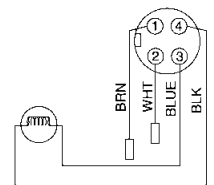

La conexión eléctrica es como sigue:

Clavija nro.	Función	Color
1	24 V alimentación	Marrón
2	0 - 10 V señal de control Ri = 100 kOhm	Blanco
2	4 a 20 mA señal de control Ri = 500 Ohm	Blanco
3	0 V (tierra) alimentación	Azul
4	24 V señal de salida de la alarma	Negro

Esquema

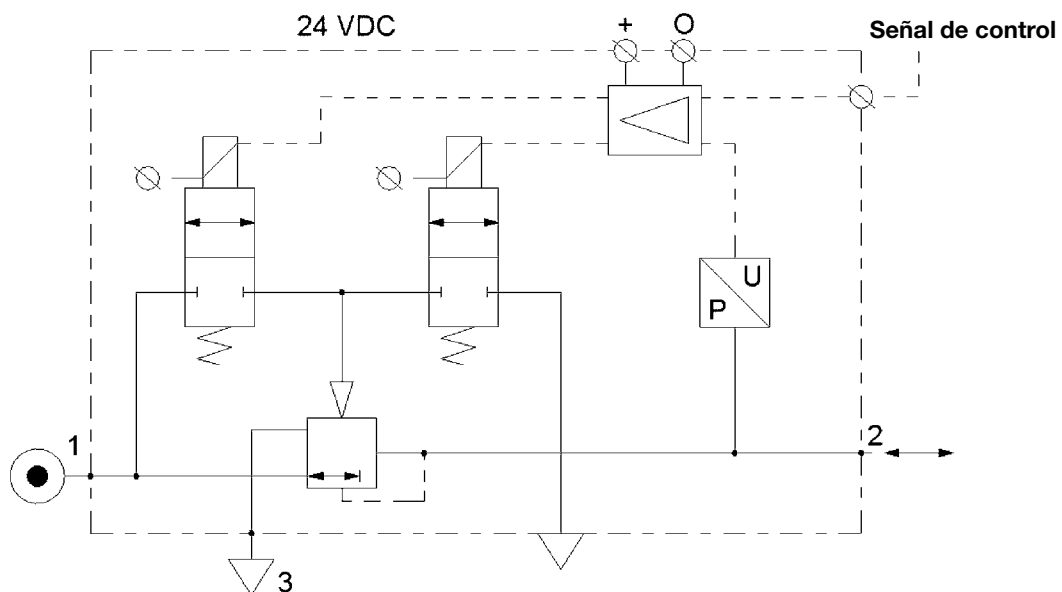

Información técnica

Banda muerta: La banda muerta está configurada de fábrica a 1,3% F.S. (parámetro 13)

Exactitud: Linearidad: = < 0,3% F.S.

Banda proporcional: La banda proporcional está configurada de fábrica a 10% F.S.

Funcionamiento a prueba de fallos :

Una vez interrumpida la **alimentación**, la presión de salida pre-configurada es mantenida aproximadamente al mismo nivel. Después de conectar la alimentación nuevamente, la presión puede ser ajustada inmediatamente con una nueva señal de control.

Escape total: El escape total del regulador se define como $P2 \leq 1\%$ de F.S.

Nivel de protección: IP 65

Escala completa (F.S.)

Para los modelos de 2 bar será de 2 bar, para los modelos de 7 y 10 bar la escala completa será de 10 bar.

Conformidad EU: CE: estándar

EMC: de conformidad con la directiva 89/336/EEC

El nuevo regulador de presión cumple con:

EN 61000-6-1:2001

EN 61000-6-2:2001

EN 61000-6-3:2001

EN 61000-6-4:2001

Estas normas garantizan que las unidades cumplen con el nivel más alto de protección EMC.

Posición de instalación: Preferentemente vertical con el casquillo prensacable arriba.

Materiales: P31P y P32P

- Núcleo magnético Acero
- Asiento de válvula solenoide FPM
- Cuerpo de válvula solenoide Polímero tecno
- Cuerpo de regulador (modelos P31P y P32P) Aluminio
- Carcasa superior de regulador Nailon
- Cabeza de válvula Latón / NBR
- Juntas restantes NBR

Funcionalidad avanzada

Protección de válvula piloto

Cuando la presión de salida requerida no puede ser alcanzada debido a la falta de presión de entrada, la unidad se abrirá al máximo y mostrará NoP en la pantalla. La unidad intentará nuevamente cada unos 10 segundos. La presión de salida será entonces aproximadamente igual a la presión de entrada. En cuanto la presión de entrada vuelva al nivel requerido, la función normal de control se activa.

Escape de seguridad

Si la **señal de control** cae por debajo de 0,1 V, la válvula descargará automáticamente corriente abajo la presión del sistema.

Seguro antifallo

Cuando el voltaje **de alimentación** cae, el control electrónico pasa a la modalidad de seguro antifallo. La última presión de salida conocida es mantenida más o menos al mismo nivel dependiendo del consumo de aire.

La pantalla digital indica la configuración de la última presión conocida. Cuando el voltaje de alimentación vuelve al nivel correcto, la válvula deja el modo seguro antifallo y la presión de salida sigue inmediatamente la señal de control. La pantalla indica la presión de salida momentánea.

Protección de entrada

La unidad incorpora protección contra fallos y quemaduras debidas a válvula de entrada incorrecta, ejemplo:

La fuente de 24 VCC está mal conectada a la entrada nominal, la pantalla mostrará 'OL' indicando sobrecarga. La unidad deberá ser reconectada y entonces funcionará correctamente.

El indicador de sobrecarga 'OL' se verá también si se aplica o programa un valor de entrada incorrecto: 4 - 20m en lugar de 0 - 10V. Para corregirlo, se deberá alimentar un valor nominal diferente o la unidad deberá ser reprogramada con el valor nominal correcto. (con el parámetro 4).

Tiempo de respuesta	P31P	P32P
2 hasta 4 bar	25 msec	35 msec
1 a 6 bar	55 msec	135 msec
4 a 2 bar	70 msec	85 msec
6 a 1 bar	80 msec	225 msec

Hasta llenar el volumen con:

100 cm³ - P31P

330 cm³ - P32P

conectado a la salida del regulador.

Tablas de flujos

Regulador P31P conexión de 1/4"

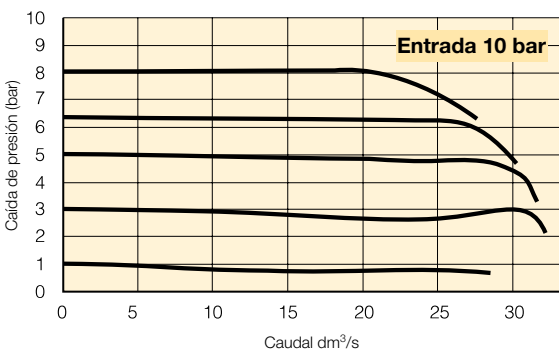

Regulador P32P conexión de 1/2"

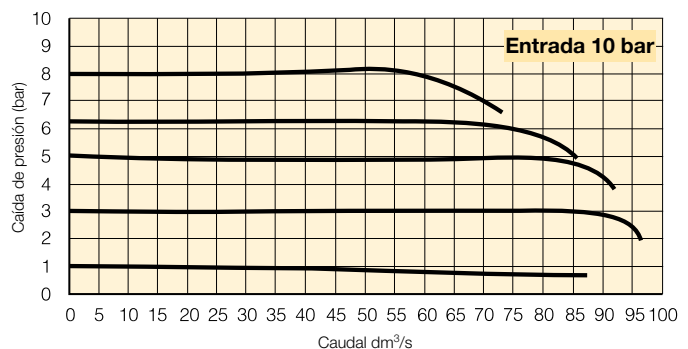

Para cambiar los parámetros

Pulsar la tecla de Aceptar "acc" durante más de 3 segundos para activar la modalidad de cambio de parámetros. Seleccionar después los parámetros pulsando las teclas arriba/abajo. (el display mostrará Pxx) Cuando el número del parámetro es correcto, pulsar nuevamente Aceptar para introducir el parámetro elegido (el display mostrará el valor del parámetro).

Las teclas arriba/abajo modifican el parámetro. (el display parpadea indicando la modalidad de modificación de parámetro). Al pulsar Aceptar se acepta el nuevo valor del parámetro. (todos los dígitos lucen en forma intermitente al aceptarlos).

Al soltar todas las teclas, el número del próximo parámetro se verá en el display. (puede pasar al siguiente parámetro). Si no se pulsa ninguna tecla, a los 3 segundos la pantalla mostrará la presión de salida momentánea.

Cuando la unidad inicialmente es activada, tarda unos 10 segundos para reiniciarse y cambiar los valores de los parámetros.

Solo los parámetros 0, 4, 6, 8, 9, 14, 18, 19, 20, 12, 13 y 21 son accesibles para editar. Todos los demás parámetros son fijos.

Modalidad manual

Cuando se pulsan las teclas ARRIBA/ABAJO durante el inicio, (conectado al suministro eléctrico de 24 V) se activa la modalidad manual. Ello significa que el usuario puede aumentar/disminuir la presión de salida del regulador pulsando las teclas.ARRIBA/ABAJO. Entonces la pantalla lucirá intermitente indicando que la modalidad manual está activada. Después de activarla nuevamente, la unidad volverá al modo normal.











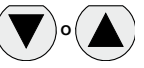

Vuelta a los ajustes originarios

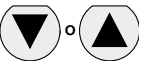
Después del inicio (Activado)

La alimentación de este valor en el parámetro 0 almacenará los datos calibrados de fábrica en los parámetros activados.

(Uso de los datos de calibración por defecto)











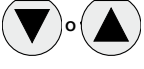

Parámetro Número 0 – Repone los Ajustes de Fábrica

Paso	1	2	3	4	5	
Presionar 	 3-6 segundos					
Hasta que el display muestre			 Decimal parpadeante	 Decimal parpadeante	 Parpadeante	
Descripción	Accede a parámetros modificables	Accede al parámetro núm. 0	Muestra el valor del parámetro actual.	Edita parámetros 3 = Ajustes estándar de fábrica Si es otro que 3, use la flecha Arriba o Abajo y acepte 3	Acepta y guarda los nuevos ajustes de parámetros.	Secuencias para el siguiente parámetro.











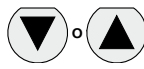

Ajuste de la Señal de Control

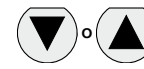
La unidad está ajustada desde fábrica para una señal de control de 0 a 10 V. Si se requiere una señal de control de 4-20 mA, cambie el parámetro 4.











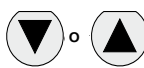

Parámetro Número 4 – Ajuste la Señal de Control a Voltios o Miliamperios

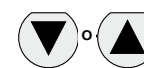
Paso	1	2	3	4	5	
Presionar 	 3-6 segundos					
Hasta que el display muestre			 Decimal parpadeante	 Decimal parpadeante	 Parpadeante	
Descripción	Accede a parámetros modificables	Accede al parámetro núm. 4	Muestra el valor del parámetro actual. 1 = V 0 = mA	Edita parámetros	Acepta y guarda los nuevos ajustes de parámetros.	Secuencias para el siguiente parámetro.

Parámetro 6 – Ajuste de la señal de salida

Paso	1	2	3	4	5	
Presionar 	 3-6 segundos					
Hasta que el display muestre			 Decimal parpadeante	 Decimal parpadeante (valor 0, 1 o 2)	 Parpadeante	
Descripción	Accede a parámetros modificables	Accede al parámetro núm. 6	Muestra el valor del parámetro actual. 1 = m ajuste de fábrica para P3H con opciones análogas	Edita parámetros 0 = digital (NPN o PNP) 1 = análogo 0 .. 10 V 2 = análogo 4...20 mA	Acepta y guarda los nuevos ajustes de parámetros.	Secuencias para el siguiente parámetro.













Parámetro 8 – Ajuste de la amplitud de la señal análoga de salida

Paso	1	2	3	4	5	
Presionar 	 3-6 segundos					
Hasta que el display muestre			 Decimal parpadeante (para los modelos de valor de 2 bar = 92)	 Decimal Parpadeante (valores entre 0 y 130)	 Parpadeante	
Descripción	Accede a parámetros modificables	Accede al parámetro núm. 8	Muestra el valor del parámetro actual.	Edita parámetros	Acepta y guarda nuevos ajustes de parámetros e implementa la nueva amplitud de la señal análoga	Secuencias para el siguiente parámetro.

Ajuste del Display Digital

Si es necesario, se pueden hacer ajustes a la lectura de la pantalla para que coincida con un manómetro externo.











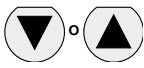

Parámetro 9 - Ajuste de la presión de pantalla

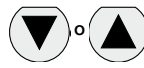
Paso	1	2	3	4	5	
Presionar 	 3-6 segundos					
Hasta que el display muestre			 Decimal parpadeante	 Decimal parpadeante	 Parpadeante	
Descripción	Accede a parámetros modificables	Accede al parámetro núm. 9	Muestra el valor del parámetro actual.	Use las flechas subir/bajar y acepte, para igualar la lectura a un manómetro externo.	Acepta y guarda los nuevos ajustes de parámetros.	Secuencias para el siguiente parámetro.

Ajuste de la Escala de Presión

Las unidades con puertos NPT de rosca se proporcionan con una escala de presión PSI ajustada de fábrica. Utilice el parámetro 14 para cambiar la escala a bar.



Parámetro número 14 – Ajuste de la escala de presión a PSI o bar.

Paso	1	2	3	4	5	
Presionar 	 3-6 segundos					
Hasta que el display muestre			 Decimal parpadeante	 Decimal parpadeante	 Parpadeante	
Descripción	Accede a parámetros modificables	Accede al parámetro núm. 14	Valor del parámetro de corriente del display 1 = PSI 0 = bar 2 = Mpa	Edita parámetros	Acepta y guarda los nuevos ajustes de parámetros.	Secuencias para el siguiente parámetro.

Ajuste de la Presión Mínima

Si hay necesidad de ajustar la presión mínima, utilice el parámetro 18: (Nota: La presión ajustada es afectada en % P19.)

Parámetro Número 18 – Ajuste de la Presión Mínima Nominal

Paso	1	2	3	4	5	
Presionar 	 3-6 segundos					
Hasta que el display muestre			 Decimal parpadeante	 Decimal Parpadeante (valores entre 0 y 200)	 Parpadeante	
Descripción	Accede a parámetros modificables	Accede al parámetro núm. 18	Muestra el valor del parámetro actual El incremento en valor es: Unidad de 2 bar: x 2 mbar x % P19 unidad de 10 bar: x 10 mbar x % P19	Edita parámetros	Acepta y guarda los nuevos ajustes de parámetros.	Secuencias para el siguiente parámetro.

Ajuste de la Corrección de Presión











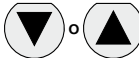

La corrección de presión permite al usuario determinar una presión máxima como porcentaje de la presión secundaria F.S.

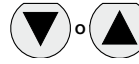
Ejemplo: Si la F.S. es de 10 bar, ajustar los parámetros 19 a 50 para una presión máxima predeterminada de 5 bares.

La corrección en presión también afecta a la presión mínima ajustada en el parámetro 18.

Ejemplo: Si F.S. es de 10 bar y el parámetro 18 está ajustado para un valor de 100 (1 bar) y el parámetro 19 está ajustado a 50%, entonces la presión mínima visible ajustada actual es de 0,5 bares.

Parámetro Número 19 – Ajuste de la Presión Máxima Nominal











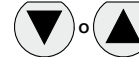

Paso	1	2	3	4	5	
Presionar 	 3-6 segundos					
Hasta que el display muestre			 Decimal parpadeante	 Decimal Parpadeante (valores entre 0 y 100)	 Parpadeante	
Descripción	Accede a parámetros modificables	Accede al parámetro núm. 19	Muestra el valor del parámetro actual El valor incrementado es un % de F.S.	Edita parámetros	Acepta y guarda los nuevos ajustes de parámetros.	Secuencias para el siguiente parámetro.

Control de Funcionamiento

La velocidad de regulación del presostato puede ser modificada con un parámetro. (P 20)

El valor de este parámetro varía entre 0 y 5. Un valor alto significa regulación más lenta pero más estable

Parámetro Número 20 – Ajuste del Control de Funcionamiento

Paso	1	2	3	4	5	
Presionar 	 3-6 segundos					
Hasta que el display muestre			 Decimal parpadeante	 Decimal Parpadeante (valores entre 0 y 5)	 Parpadeante	
Descripción	Accede a parámetros modificables	Accede al parámetro núm. 20	Muestra el valor del parámetro actual.	Edita parámetros 0 = Ajuste personalizado* 1 = muy rápido (banda proporcional estrecha) 2 = rápido 3 = normal 4 = lento 5 = lo más lento (la banda proporcional es ancha)	Acepta y guarda los nuevos ajustes de parámetros.	Secuencias para el siguiente parámetro.











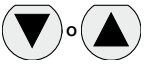

*Una vez alimentado el valor 0, podrá crear sus propios parámetros reales personalizados 12, 13 y 21.

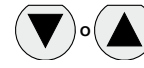
Ajustes Finos

Ajuste de la Banda Proporcional

La banda proporcional es usada para ajustar la sensibilidad de reacción del regulador. El valor del display es X 10 milibar y tiene un rango de entre 50 (0,5 bar) y 250 (2,5 bar).







Parámetro Número 12 – Ajuste de la Banda Proporcional (P20 debe ser ajustado a 0)

Paso	1	2	3	4	5	
Presionar 	 3-6 segundos					
Hasta que el display muestre			 Decimal parpadeante	 Decimal Parpadeante (valores entre 50 y 250)	 Parpadeante	
Descripción	Accede a parámetros modificables	Accede al parámetro núm. 12	Muestra el valor del parámetro actual El valor del incremento es X 10 milibar.	Edita parámetros	Acepta y guarda los nuevos ajustes de parámetros.	Secuencias para el siguiente parámetro.

Ajuste de la franja muerta











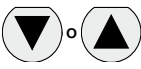

La franja muerta es el límite mínimo de exactitud en el cual el regulador es ajustado para un funcionamiento normal. El valor del display es X 10 milibar y tiene un rango de entre 2 (20 bar) y 40 (400 bar).

Parámetro Número 13 – Ajuste de la Franja Muerta (P20 debe ser ajustado a 0)







Paso	1	2	3	4	5	
Presionar 	 3-6 segundos					
Hasta que el display muestre			 Decimal parpadeante	 Decimal Parpadeante (valores entre 4 y 40)	 Parpadeante	
Descripción	Accede a parámetros modificables	Accede al parámetro núm. 13	Muestra el valor del parámetro actual El valor del incremento es X 10 milibar.	Edita parámetros	Acepta y guarda los nuevos ajustes de parámetros.	Secuencias para el siguiente parámetro.

Efecto Proporcional

Parámetro Número 21 – Ajuste del Efecto Proporcional (P20 Debe ser ajustado a 0)

Paso	1	2	3	4	5	
Presionar 	 3-6 segundos					
Hasta que el display muestre			 Decimal parpadeante	 Decimal Parpadeante (valores entre 5 y 100)	 Parpadeante	
Descripción	Accede a parámetros modificables	Accede al parámetro núm. 21	Muestra el valor del parámetro actual.	Edita parámetros 5 = Regulación más rápida 100 = Regulación más lenta	Acepta y guarda los nuevos ajustes de parámetros.	Secuencias para el siguiente parámetro.

Parámetro Número 39 – Muestra la Versión Actual del Software

Paso	1	2	3	
Presionar 	 3-6 segundos			
Hasta que el display muestre			 Decimal parpadeante	
Descripción	Accede a los parámetros	Accede al parámetro núm. 39	Muestra el valor del parámetro actual XXX = versión actual del software	

P31P

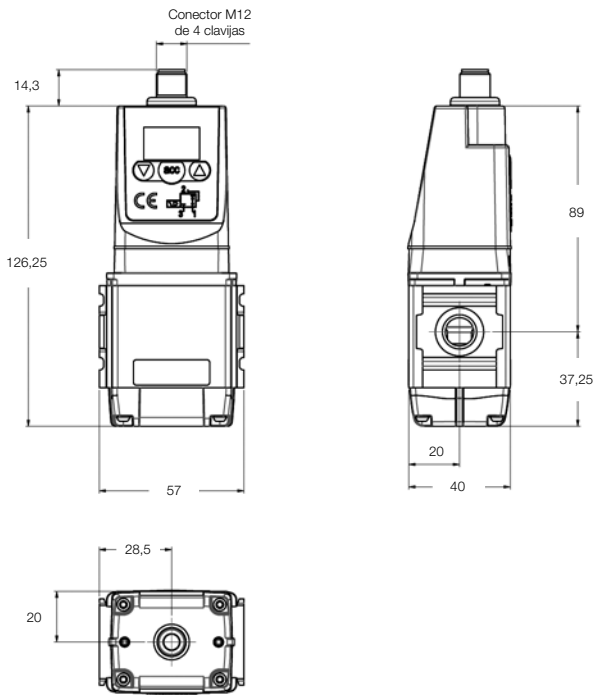

Sujeción L

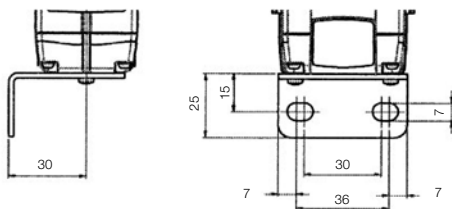

Soporte pie

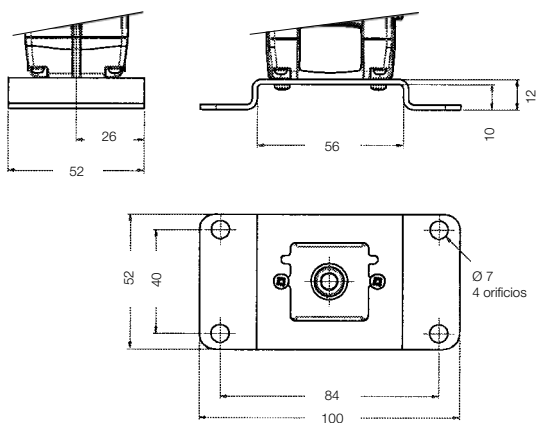

P32P

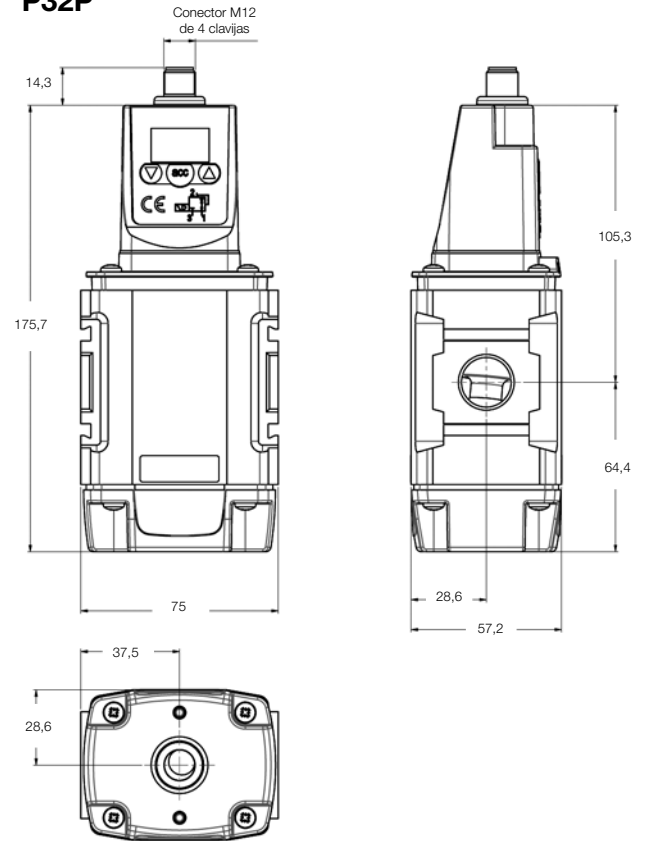

Sujeción L

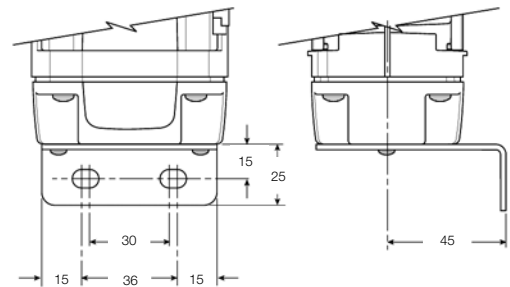

Soporte pie

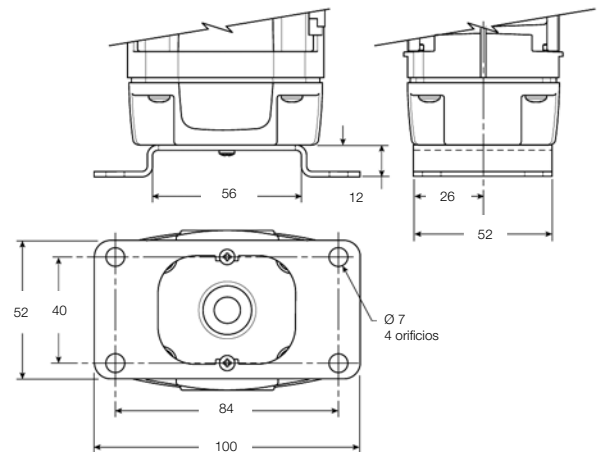

Las medidas se indican en mm (pulgadas)

Válvula de descarga y arranque suave y Válvula de descarga con control remoto



Símbolos

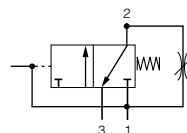

- Diseño modular con conexiones integradas de 1/4" ó 1/2" (BSPP y NPT)
- Para la introducción segura de la presión
- La función de 3 vías y 2 posiciones descarga automáticamente la presión corriente abajo si la señal piloto se pierde
- Arranque lento ajustable
- Válvula solenoide o piloto de aire
- Alto caudal y capacidad de escape
- Silenciador incluido

Las válvulas combinadas de arranque suave/descarga de la serie Parker Global garantizan la introducción segura de la presión a la máquina o el sistema. Las válvulas de arranque suave/descarga permiten que la presión se acumule gradualmente hasta el punto ajustado antes de la apertura total para suministrar el caudal total a la línea de presión.

La acumulación controlada de la presión puede ser un factor de seguridad importante evitando la avería de piezas cuando el aire comprimido entra al arrancar la máquina o el sistema.

Para mantener estas unidades en posición abierta, se debe mantener un suministro piloto al modelo operado por piloto de aire o una señal eléctrica al modelo operado por solenoide. La válvula descargará automáticamente cuando la señal de mantenimiento desaparece.

Modelos:

P 3		T A		N		Solo modelo solenoide			
Mini (1/4")	1	Mini (1/4")	2	Piloto de aire externo	P	Ninguno (Para la serie P32, el operador está unido a la válvula)	0	Solenoide / bobina no montada	000
Compact (1/2")	2	Compact (1/2")	4	Piloto solenoide	S	15 mm (sólo la serie P31)	C	24V DC derivación manual no bloqueable	2CN
BSPP (G)	1	Solenoide de 15 mm (sólo P31)	G			Bobina CNOMO de 30 mm (conexión form)	A		
NPT	9	Solenoide de 30 mm	C			Bobina CNOMO de 30 mm (conexión M12)	D		
		Piloto neumático roscado	P						

Nota:
Unidad P32 usada para las series P32 y P33

Válvula compacta combinada de descarga y arranque suave

Tamaño de conexión	Descripción	Referencia de pedido	Caudal dm ³ /s	Max. bar	Altura mm	Anchura mm	Profundidad mm	Peso
1/4"	Operado por solenoide (no se incluye)	P31TA12SGN0000	17	10	115,6	57	40	0,37 kg
1/4"	Solenoide y conector de cable 24 VCC	P31TA12SGNC2CN	17	10	166*	57	40	0,41 kg
1/4"	Operado por piloto neumático	P31TA12PPN	17	17	115,6	57	40	0,37 kg
1/2"	Operado por solenoide (no se incluye)	P32TA14SCN0000	46	10	162,5*	88	57,2	0,87 kg
1/2"	Bobina de 30 mm y conector de cable 24 VCC	P32TA14SCNA2CN	46	10	227,5*	88	57,2	0,91 kg
1/2"	Operado por piloto neumático	P32TA14PPN	46	17	162,5*	75	57,2	0,87 kg

* Incluye silenciador de escape. Caudal con 6,3 bar de presión de admisión y 1 bar de caída de presión.

Información técnica

Fluido:	Aire comprimido
Presión máxima Operado por solenoide:	10 bar
Presión máxima Operado por piloto de aire:	17 bar
Mínima presión de funcionamiento:	3 bar
Temperatura Operado por solenoide:	-10°C a 50°C
Temperatura Operado por piloto de aire:	-20°C a 80°C
Puerta de piloto de aire:	1/8"
Puerta de salida:	P31 - 1/4" / P32 - 1/2"

Caudal Típico a 6,3 bar de presión de entrada y 1 bar Caída de presión:	P31	17 dm ³ /s
	P32	46 dm ³ /s

* La alimentación de aire debe ser lo suficientemente seca para evitar formación de hielo a temperaturas inferiores a +2°C.
Presión rápida: Caudal total cuando la presión 'caudal abajo' alcanza el 50% de la presión de entrada

Especificación de materiales

Cuerpo:	Aluminio
Cubierta del cuerpo:	Poliéster
Juntas:	Nitrilo NBR

Solo la serie P31 - Solenoides 15 mm NC, caudal estándar DIN 1,2W / 1,6 VA

Voltaje	Peso g	Ref. de pedido
12 VDC	38	P2E-KV32B1
24 VDC	38	P2E-KV32C1
48 VDC	38	P2E-KV32D1
24 VAC 50 Hz	38	P2E-KV31C1
48 VAC 50/60 Hz	38	P2E-KV34D1
115 VAC 50 Hz/ 120 VAC 60 Hz	38	P2E-KV31F1
230 VAC 50 Hz/ 240 VAC 60 Hz	38	P2E-KV31J1

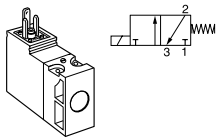

Consultar la página 69 para conectores de cables.

Dimensiones (mm)

P31

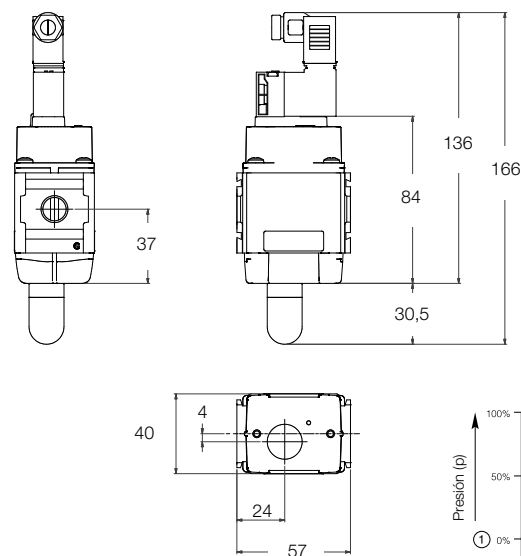

Para los soportes de montaje, consultar la página 52

Características del caudal

Válvula de 1/4 de arranque suave y descarga

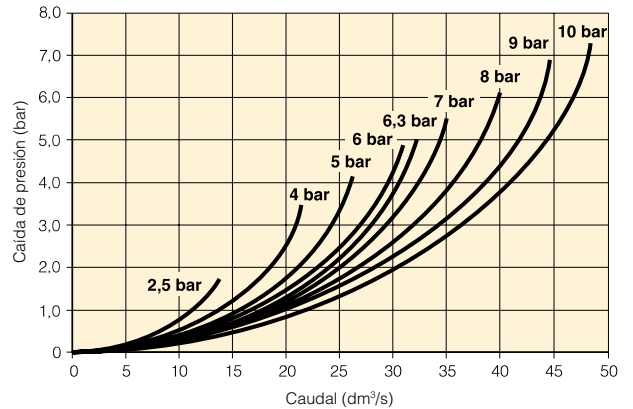

Válvula de 1/2 de arranque suave y descarga

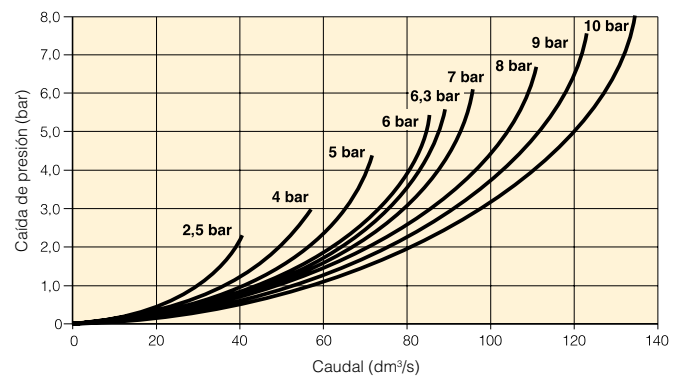

Serie P32

Para otros operadores de solenoide y conectores de cable, consultar las páginas 68 y 69.

Abrazaderas de montaje

Descripción	Ref. de pedido P31P	Ref. de pedido P32P
Juego de montaje soporte L	P3HKA00ML	P3KKA00ML
Juego de montaje soporte pie	P3HKA00MC	P3KKA00MC

P32

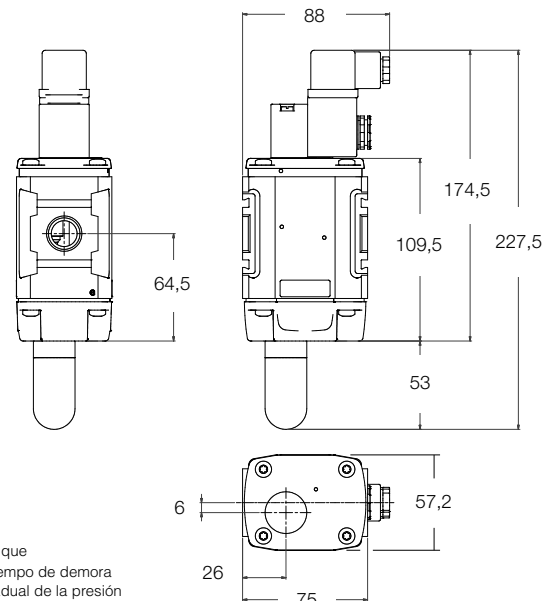

Válvula de descarga con control remoto

Símbolos

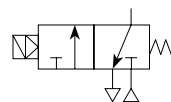

- Diseño modular con conexiones integradas de 1/4" ó 1/2" (BSPP y NPT)
- La función de 3 vías y 2 posiciones descarga automáticamente la presión corriente a bajo si la señal piloto se pierde
- Válvula solenoide o piloto de aire
- Alto caudal y capacidad de escape
- Silenciador incluido

Cuando la presión piloto se corta, las válvulas de operación remota cierran automáticamente la presión corriente arriba y despiden la presión corriente abajo.

Para mantener estas unidades en posición abierta, se debe mantener un suministro piloto al modelo operado por piloto de aire o una señal eléctrica al modelo operado por solenoide. La válvula descargará automáticamente cuando la señal de mantenimiento desaparece.

Modelos:

P 3		DA		N		Solo modelo solenoide			
Mini (1/4")	1	Mini (1/4")	2	Piloto de aire externo	P	Ninguno (Para la serie P32, el operador está unido a la válvula)	0	Solenoide / bobina no montada	000
Compact (1/2")	2	Compact (1/2")	4	Piloto solenoide	S	15 mm (sólo la serie P31)	C	24V DC derivación manual no bloqueable	2CN
BSPP (G)	1	Solenoide de 15 mm (sólo P31)	G			Bobina CNOMO de 30 mm (conexión form)	A		
NPT	9	Solenoide de 30 mm	C			Bobina CNOMO de 30 mm (conexión M12)	D		
		Piloto neumático roscado	P						

Nota:
Unidad P32 usada para las series P32 y P33

Válvula de descarga operación remota

Tamaño de conexión	Descripción pedido	Referencia de dm³/s	Caudal bar	Max. mm	Altura mm	Anchura mm	Profundidad	Peso
1/4"	Operado por solenoide (no se incluye)	P31DA12SGN0000	17	10	115,6	57	40	0,37 kg
1/4"	Solenoide y conector de cable 24 VCC	P31DA12SGNC2CN	17	10	166*	57	40	0,41 kg
1/4"	Operado por piloto neumático	P31DA12PPN	17	17	115,6	57	40	0,37 kg
1/2"	Operado por solenoide (no se incluye)	P32DA14SCN0000	51	10	162,5*	75	57,2	0,69 kg
1/2"	Bobina de 30 mm y conector de cable 24 VCC	P32DA14SCNA2CN	51	10	227,5*	75	57,2	0,91 kg
1/2"	Operado por piloto neumático	P32DA14PPN	51	17	162,5*	75	57,2	0,69 kg

* Incluye silenciador de escape.

Información técnica

Fluido:	Aire comprimido
Presión máxima Operado por solenoide:	10 bar
Presión máxima Operado por piloto de aire:	17 bar
Mínima presión de funcionamiento:	3 bar
Temperatura Operado por solenoide:	-10°C a 50°C
Temperatura Operado por piloto de aire:	-20°C a 80°C
Puerta de piloto de aire:	1/8"
Puerta de salida:	P31 - 1/4" / P32 - 1/2"

Caudal Típico a 6,3 bar de presión de entrada y 1 bar Caída de presión:	P31	17 dm ³ /s
	P32	51 dm ³ /s

* La alimentación de aire debe ser lo suficientemente seca para evitar formación de hielo a temperaturas inferiores a +2°C.
 Presión rápida: Caudal total cuando la presión 'caudal abajo' alcanza el 50% de la presión de entrada

Especificación de materiales

Cuerpo:	Aluminio
Cubierta del cuerpo:	Poliéster
Juntas:	Nitrilo NBR

Solo la serie P31 - Solenoides 15 mm NC, caudal estándar DIN 1,2W / 1,6 VA

Voltaje	Peso g	Ref. de pedido
12 VDC	38	P2E-KV32B1
24 VDC	38	P2E-KV32C1
48 VDC	38	P2E-KV32D1
24 VAC 50 Hz	38	P2E-KV31C1
48 VAC 50/60 Hz	38	P2E-KV34D1
115 VAC 50 Hz/	38	P2E-KV31F1
120 VAC 60 Hz		
230 VAC 50 Hz/	38	P2E-KV31J1
240 VAC 60 Hz		

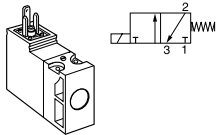

Consultar la página 69 para conectores de cables.

Dimensiones (mm)

P31

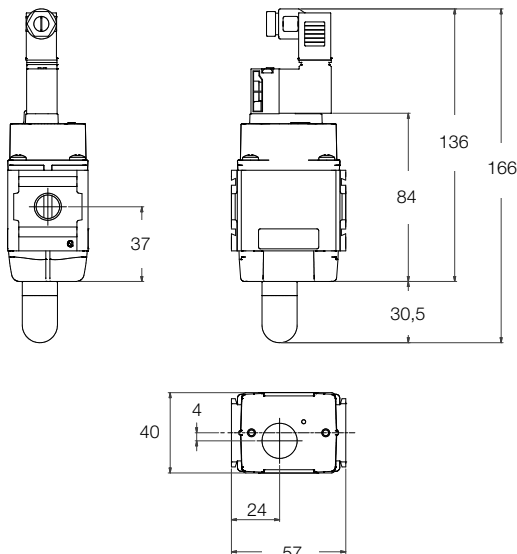

Para los soportes de montaje, consultar la página 52

Características del caudal

Válvula de descarga de operación remota 1/4

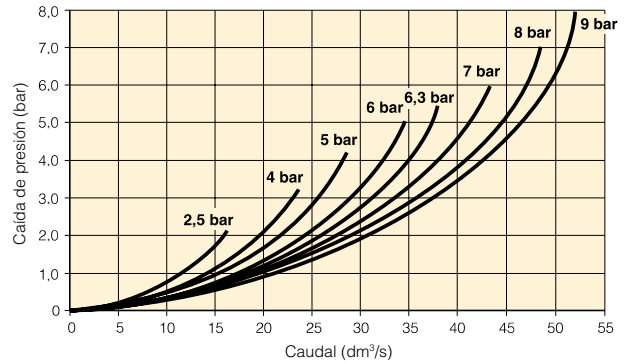

Válvula de descarga de operación remota 1/2

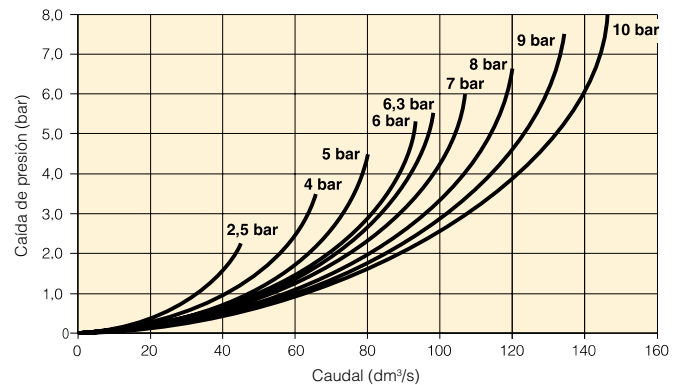

Serie P32

Para otros operadores de solenoide y conectores de cable, consultar las páginas 68 y 69.

Abrazaderas de montaje

Descripción	Ref. de pedido P31P	Ref. de pedido P32P
Juego de montaje soporte L	P3HKA00ML	P3KKA00ML
Juego de montaje soporte pie	P3HKA00MC	P3KKA00MC

P32

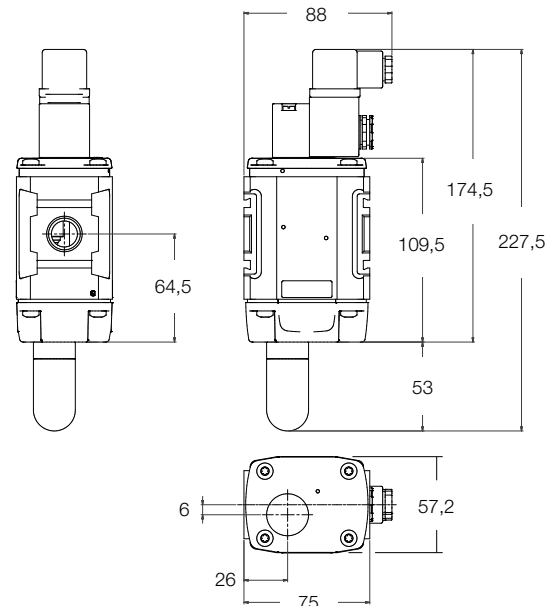

Válvula de arranque suave

Símbolos

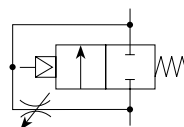

- Diseño modular con conexiones integradas de 1/4" ó 1/2" (BSPP y NPT)
- La función de 2 vías y 2 posiciones permite la introducción segura de la presión
- Arranque lento ajustable
- Válvula solenoide o piloto de aire
- Alto caudal
- Silenciador incluido

Las válvulas de arranque suave de la serie Parker Global garantizan la introducción segura de la presión a la máquina o el sistema. Las válvulas de arranque suave permiten que la presión se acumule gradualmente hasta el valor nominal antes de la apertura total para suministrar el caudal total a la línea de presión.

La acumulación controlada de la presión puede ser un factor de seguridad importante evitando la avería de piezas cuando el aire comprimido entra al arrancar la máquina o el sistema.

Nota: Las válvulas de arranque suave deben ser instaladas corriente abajo de una válvula 3/2 con capacidad de escape

Modelos:

P 3		SA		N		Solo modelo solenoide			
Mini (1/4")	1	Mini (1/4")	2	Aire externo piloto	P	Ninguno (Para la serie P32, el operador está unido a la válvula)	0	Solenoide / bobina no montada	000
Compact (1/2")	2	Compact (1/2")	4	Piloto solenoide	S	15 mm (sólo la serie P31)	C	24V DC derivación manual no bloqueable	2CN
BSPP (G)	1			piloto de aire interno	Y	Bobina CNOMO de 30 mm (conexión form)	A		
NPT	9					Bobina CNOMO de 30 mm (conexión M12)	D		
				Piloto interno	0				
				Solenoide de 15 mm (sólo P31)	G				
				Solenoide de 30 mm	C				
				Piloto neumático roscado	P				

Nota: Unidad P32 usada para las series P32 y P33

Válvula de arranque suave

Tamaño de conexión	Descripción pedido	Referencia de dm ³ /s	Caudal bar	Max. mm	Altura mm	Anchura mm	Profundidad	Peso
1/4"	Operado por solenoide (no se incluye)	P31SA12SGN0000	17	10	115,6	57	40	0,37 kg
1/4"	Solenoide y conector de cable 24 VCC	P31SA12SGNC2CN	17	10	166,0	57	40	0,41 kg
1/4"	Piloto de aire externo (rosca 1/8)	P31SA12PPN	17	17	115,6	57	40	0,37 kg
1/2"	Operado por solenoide (no se incluye)	P32SA14SCN0000	48	10	162,5	88	57,2	0,87 kg
1/2"	Bobina de 30 mm y conector de cable 24 VCC	P32SA14SCNA2CN	48	10	227,5	88	57,2	0,90 kg
1/2"	Operado por piloto de aire interno	P32SA14Y0N	48	17	162,5	75	57,2	0,90 kg
1/2"	Piloto de aire externo (rosca 1/8)	P32SA14PPN	48	17	162,5	75	57,2	0,87 kg

Información técnica

Fluido:	Aire comprimido	
Presión máxima Operado por solenoide:	10 bar	
Presión máxima Operado por piloto de aire:	17 bar	
Mínima presión de funcionamiento:	3 bar	
Temperatura Operado por solenoide:	-10°C a 50°C	
Temperatura Operado por piloto de aire:	-20°C a 80°C	
Puerta de piloto de aire:	1/8"	
Caudal Típico a 6,3 bar de presión de entrada y 1 bar de caída de presión:	P31	17 dm ³ /s
	P32	48 dm ³ /s

* La alimentación de aire debe ser lo suficientemente seca para evitar formación de hielo a temperaturas inferiores a +2°C.
 Presión rápida: Caudal total cuando la presión 'caudal abajo' alcanza el 50% de la presión de entrada

Especificación de materiales

Cuerpo:	Aluminio
Cubierta del cuerpo:	Poliéster
Juntas:	Nitrilo NBR

Sólo la serie P31 - Solenoides 15mm NC, caudal estándar DIN 1,2W / 1,6 VA

	Voltaje	Peso g	Ref. de pedido
	12 VDC	38	P2E-KV32B1
	24 VDC	38	P2E-KV32C1
	48 VDC	38	P2E-KV32D1
	24 VAC 50 Hz	38	P2E-KV31C1
	48 VAC 50/60 Hz	38	P2E-KV34D1
	115 VAC 50 Hz/	38	P2E-KV31F1
	120 VAC 60 Hz		
	230 VAC 50 Hz/	38	P2E-KV31J1
	240 VAC 60 Hz		

Consultar la página 69 para conectores de cables.

Dimensiones (mm)

P31

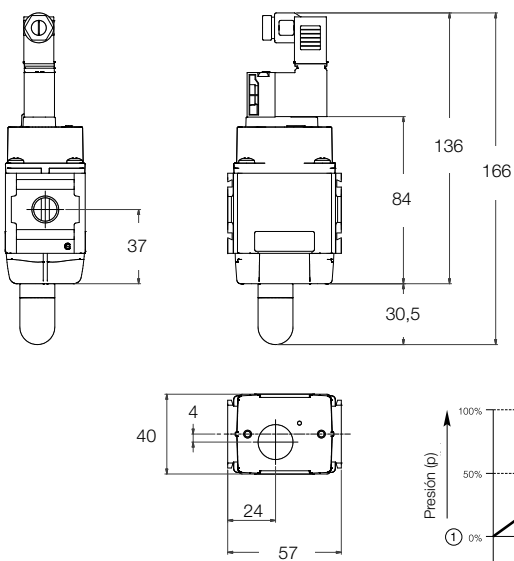

Para los soportes de montaje, consultar la página 52

Características del caudal

Válvula de 1/4 de arranque suave

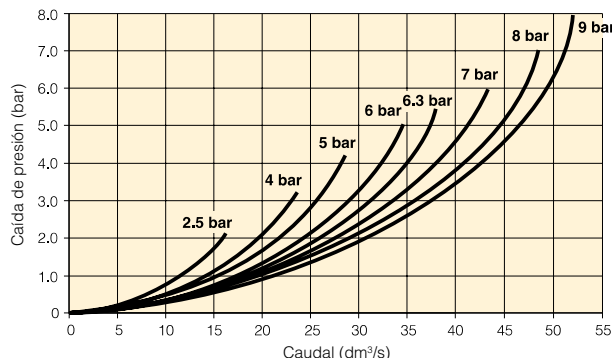

Válvula de 1/2 de arranque suave

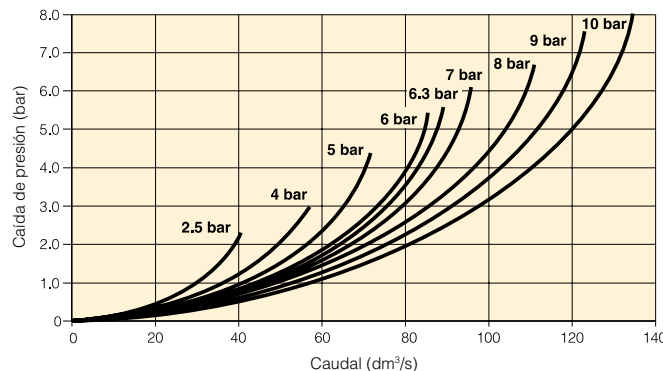

Serie P32

Para otros operadores de solenoide y conectores de cable consultar las páginas 68 y 69.

Abrazaderas de montaje

Descripción	Ref. de pedido P31P	Ref. de pedido P32P
Juego de montaje soporte L	P3HKA00ML	P3KKA00ML
Juego de montaje soporte pie	P3HKA00MC	P3KKA00MC

P32

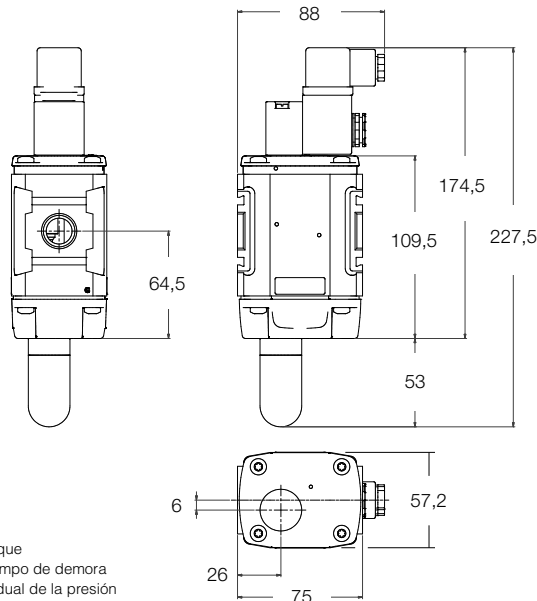

Operador de solenoide - CNOMO

Ref. de pedido

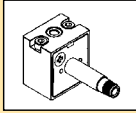
P	2	F	P	2	3	N	4	B	
Tipo de operador			Presión / Temp.			Mando manual			
2 CNOMO 22 x 30 Plástico			N 10 bar / -10°C hasta +50°C			B Sin bloqueo - monoestable - enrasado- Latón			

Especificaciones técnicas - Operadores solenoides, combinaciones de bobina

	Operador NC Normal con bobina estándar 30 x 30	Operador NC Normal con bobina estándar 22 x 30
Presión de trabajo	0 a 10 bar	0 a 10 bar
Temperatura ambiente	-10°C a 60°C (1)	-10°C a 60°C (1)
Orificio	1,3/1,5 mm	1,3/1,5 mm
Caudal Qn	0,84 dm³/s	0,84 dm³/s
Potencia (CC)	2,7 W	4,8 W
Potencia (CA)	4,9 VA	8,5 VA
Tolerancia al voltaje	+/-10%	+/-10%
Ciclo de servicio	100%	100%
Clase de encapsulado	F	F
Conexión eléctrica	Form A	Industrial B
Protección	IP65	IP65
Choques y Vibraciones	1 g	1 g
Aprobación	UL/CSA	
Medio de trabajo	Todos los medios neutrales como aire comprimido y gases inertes.	

(1) Limitado a 50°C si se usa con un ciclo de servicio de 100%

Transitorios

La interrupción de la corriente a través de la bobina del solenoide produce picos momentáneos de tensión que en condiciones desfavorables pueden llegar a varios cientos de veces el voltaje nominal de operación. Normalmente, estos transientes no causan problemas pero para alcanzar la máxima vida útil de los relés del circuito (y particularmente de los transistores, tiristores y circuitos integrados) es deseable ofrecer protección con resistores fluctuantes con la tensión (varistores). Todos los conectores/enchufes de cable EN175301-803 con LED incluyen este tipo de protección de circuito.

Materiales

Válvula piloto

Cuerpo:	Poliamida
Tubo armado:	Émbolo
y núcleo de latón:	Acero Cr-Ni resistente a la corrosión
Juntas:	FKM (Viton™)
Tornillos:	Acero inoxidable

Bobina

Material del encapsulado:	Termoplástico como estándar Duroplast para conexión M12
---------------------------	------------------------------------------------------------

Bobinas de solenoide con conexión Din A o industrial B

Voltaje	30 mm x 30 mm		22 mm x 30 mm	
	Código de pedido DIN A estándar	Peso (Kg)	Código de pedido Estándar Industrial B	Peso (Kg)
Corriente continua				
12V DC	P2FCA445	0,105	P2FCB445	0,093
24V DC	P2FCA449	0,105	P2FCB449	0,093
48V DC	P2FCA453*	0,105	P2FCB451	0,093
Corriente Alterna				
12V 50/60Hz	P2FCA440	0,105	P2FCB440	0,093
24V 50/60Hz	P2FCA442	0,105	P2FCB442	0,093
48V 50/60Hz	P2FCA469#	0,105		
110V 50Hz, 120V 60Hz	P2FCA453	0,105	P2FCB453	0,093
230V 50Hz, 230V 60Hz	P2FCA457	0,105	P2FCB457	0,093

* P2FCA453 es compatible con 110 V CA y 48 V CD

P2FCA469 es 24 V CD 6,8W o 48 V 50Hz 9,9 VA

Bobinas solenoide con conexión M12

Voltaje	Ref de pedido Form A 30 X 30	Peso (Kg)	Ref de pedido Form B 22 X 30	Peso (Kg)
Corriente continua				
24V DC	P2FC6419	0,065	P2FC7419	0,065

Operadores de solenoide - repuesto

Operador piloto solenoide CNOMO NC

Descripción	Ref. de pedido Mando manual no bloqueable	Peso (kg)
Servicio estándar	P2FP23N4B	0,065

Nota.

Los operadores piloto de solenoide están montados en la gama Global. Pedir el número anterior para repuestos. Los operadores se suministran con tornillos de montaje e interfase de juntas tóricas.

Las bobinas y conectores deben ser pedidos por separado.

Tuercas de solenoide de repuesto



Las válvulas que requieren escape capturado deben ser montadas con tuerca plástica moleteada

Ref. de pedido	P2FNP
----------------	--------------

Las válvulas con escape ventilado deben ser montadas con tuerca plástica difusora

Ref. de pedido	P2FND
----------------	--------------

Conectores de solenoide/ enchufes de cable EN175301-803

	Descripción	Ref. de pedido 15 mm Form C ISO15217	Ref. de pedido 22 mm Form B Industria	Ref. de pedido 30 mm Form A ISO4400
Con tornillos de cabeza grande para el montaje en posiciones difíciles. 	Estándar IP65	P8C-C		
	24V CC LED y protección IP65	P8C-C26C		
	110V CA LED y protección IP65	P8C-C21E		
Con tornillo estándar 	Estándar IP65 sin cable conector	P8C-D	3EV10V10	3EV290V10
	Con LED y protección 24V CA/CC	P8C-D26C	3EV10V20-24	3EV290V20-24
	Con LED y protección 110V CA	P8C-D21E	3EV10V20-110	3EV290V20-110
	Con LED y protección 230V CA		3EV10V20-230	3EV290V20-230
Con cable 	Estándar con 2m cable IP65	P8L-C2		
	Estándar con 5m cable IP65	P8L-C5		
	24V CA/CC, 2m de cable LED y protección IP65	P8L-C226C		
	24V CA/CC, 5m de cable LED y protección IP65	P8L-C526C	3EV10V20-24L5	3EV290V20-24L5
	24V CA/CC, 10m de cable LED y protección IP65	P8L-CA26C		
	110V CA/CC, 2m de cable LED y protección IP65	P8L-C221E		
	110V CA/CC, 5m de cable LED y protección IP65	P8L-C521E	3EV10V20-110L5	3EV290V20-110L
	230V CA, 5m de cable LED y protección IP65		3EV10V20-230L5	3EV290V20-230L5

Dimensiones de la bobina solenoide y del conector del cable (mm)

P2F - CNOMO - 22 x 30 mm

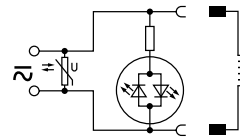
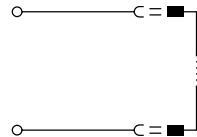
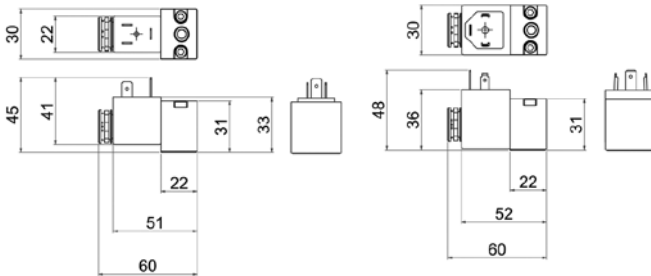

P8C-C	P8C-D26C	P8L-C226C
P8C-D	P8C-D21E	P8L-C526C
P8L-C2	P8C-C26C	P8L-CA26C
P8L-C5	P8C-C21E	P8L-C221E
3EV10V10		P8L-C521E
	3EV10V20-24	3EV10V20-24L5
	3EV10V20-110	3EV10V20-110L5
	3EV10V20-230	3EV10V20-230L5

Forma C
Enchufes de cable

- P8C-C**
- P8C-C26C**
- P8C-C21E**
- P8C-D**
- P8C-D26C**
- P8C-D21E**

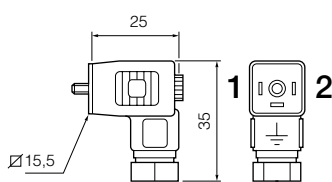

Forma C
Enchufes de cable

- P8L-C2**
- P8LC5**
- P8L-C226C**
- P8L-C526C**
- P8L-CA26C**
- P8L-C221E**
- P8L-C521E**

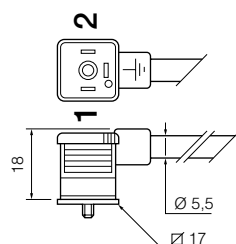

Forma B
Enchufes de cable

- 3EV10V10**

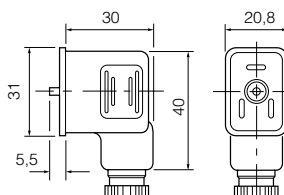

Forma A
Enchufes de cable

- 3EV290V10**

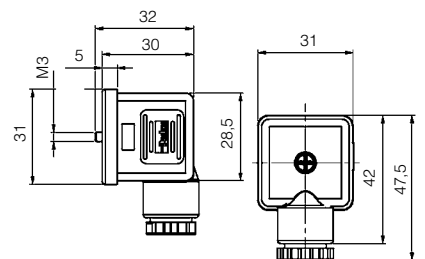

Válvulas de bloqueo - seguridad

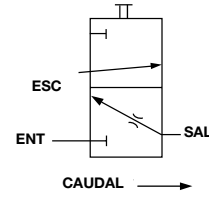

Características

La válvula de cierre de seguridad se opera manualmente, tipo corredera, 2 posiciones, 3 vías. En posición cerrada, la presión corriente abajo se descarga en la atmósfera. La corredera puede ser bloqueada en posición cerrada con un candado del cliente. Las válvulas de cierre de seguridad cumplen con OSHA #29 CFR parte 1910 - control de fuentes energéticas peligrosas (Lockout-Tagout (LOTO)).

Información de pedido

Tipo modelo	Tamaño de conexión	Roscado	Válvulas de bloqueo de seguridad Flujo de izquierda a derecha
P31	1/4	BSPP	P31VA12LSAN
P32	1/4	BSPP	P32VA12LSAN
	3/8	BSPP	P32VA13LSAN
	1/2	BSPP	P32VA14LSAN
P33	1/2	BSPP	P33VA14LSAN
	3/4	BSPP	P33VA16LSAN

Tipo modelo	Tamaño de conexión	Roscado	Válvulas de bloqueo de seguridad Flujo de derecha a izquierda
P32	1/4	BSPP	P32VA12LSBN
	3/8	BSPP	P32VA13LSBN
	1/2	BSPP	P32VA14LSBN
P33	1/2	BSPP	P33VA14LSBN
	3/4	BSPP	P33VA16LSBN

Para el tipo de rosca: NPT **9**

Especificaciones

Máxima temperatura de trabajo	P31	-10°C a 65.5°C	
	P32/P33	-25°C a 65.5°C	
Máxima presión de alimentación	10 bar		
Tamaño de conexión	BSPP / NPT	1/4, 3/8, 1/2, 3/4	
Peso	P31:	0.30 kg	
	P32:	0.34 kg	
	P33:	0.41 kg	
Capacidad de caudal	P31:	1/4	47 dm ³ /s
		3/8	66 dm ³ /s
	P32:	1/2	100 dm ³ /s
		3/4	128 dm ³ /s
		P33:	1/2
	3/4	140 dm ³ /s	

Materiales de la construcción

Cuerpo	Zinc
Hoja	Acetal
Juntas	Nitrilo

Dimensiones

P31

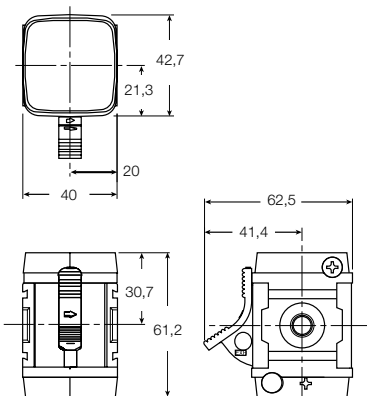

P32

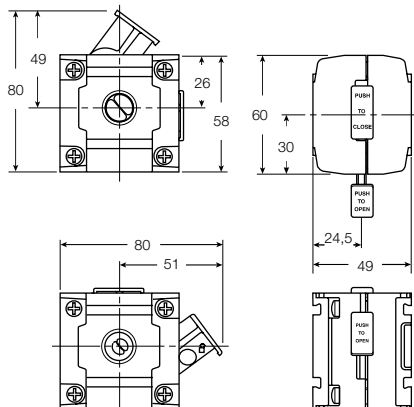

P33

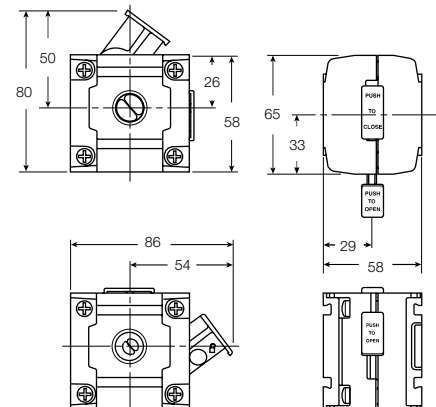

Válvula de bola

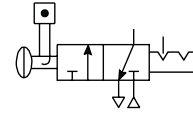

Características

Las válvulas de bola Moduflex proporcionan presión de tubería de cierre positivo. Disponibles en versiones con bloqueo de empuñadura de 90° de giro, no bloqueable, para impedir el ajuste no autorizado. Cuando se cierra la presión de entrada, la presión descendente es evacuada por la lumbrera de escape. El dispositivo del candado se puede montar en ambos lados

Esto es un ensamblaje permanente

Este ensamblaje es permanente y después no debe ser desmontado.

Información de pedido

Tipo modelo	Tamaño de conexión	Roscado	Capacidad de caudal dm ³ /s (scfm)	Válvulas de bola Flujo de izquierda a derecha
P31	1/4"	BSPP	20 (42.4)	P31VA12LBNN
P32	3/8"	BSPP	90 (190.7)	P32VA13LBNN
	1/2"	BSPP	122 (258.5)	P32VA14LBNN
P33	1/2"	BSPP	265 (561.5)	P33VA14LBNN
	3/4"	BSPP	320 (678)	P33VA16LBNN

Especificaciones

Máxima temperatura de trabajo	-20°C a 80°C		
Máxima temperatura de trabajo	17 bar		
Tamaño de conexión	BSPP / BSPT / NPT	1/4, 3/8, 1/2, 3/4	
Peso	P31:	0.19 kg	
	P32:	0.47 kg	
	P33:	0.80 kg	

Para el tipo de rosca: BSPP 1
NPT 9

Materiales de la construcción

Cuerpo	Aluminio
Juntas	PTFE
Bola	P31 Latón
	P32 / P33 Latón cromado

Dimensiones

P31

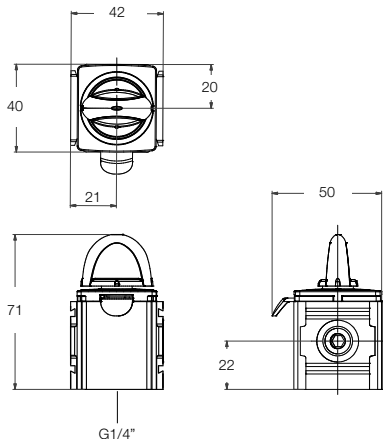

P32

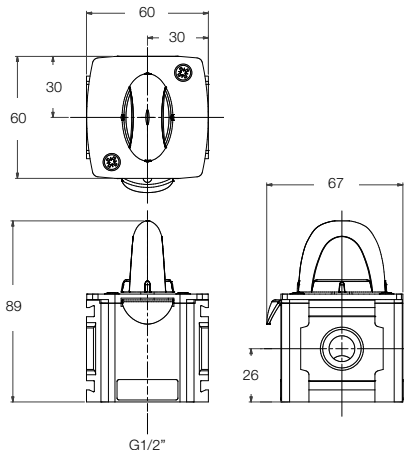

P33

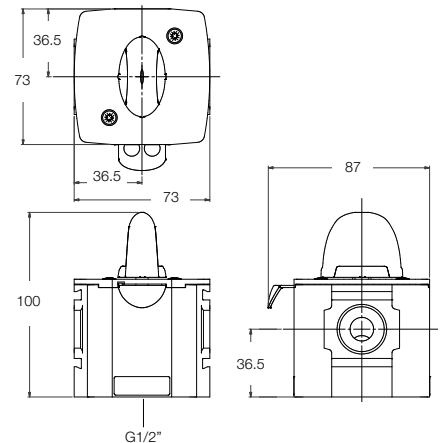

Bloques manifold

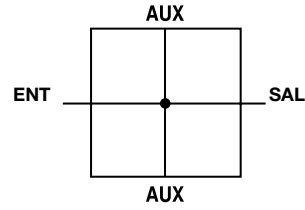

Características

- Disponible con conexiones de entrada/salida roscada de 1/4 y 3/4
- Dos conexiones extras estándar en la parte superior y el fondo
- Se puede montar en cualquier lugar del sistema FRL
- Incluye un conector de tubo

Información de pedido

Tipo modelo	Tamaño de conexión (entrada/salida)	Tamaño conexión auxiliar - Superior	Tamaño conexión auxiliar - Fondo	Tipo de rosca	Referencia de pedido
P31	1/4"	1/4"	1/4"	BSPP	P31MA12022N
P32	1/2"	1/4"	1/2"	BSPP	P32MA14024N
P33	3/4"	1/4"	1/2"	BSPP	P33MA16024N

Para el tipo de rosca BSPP **1**
NPT **9**

Especificaciones

Máxima temperatura de trabajo	65,5°C
Máxima presión de alimentación	20,7 bar
Peso	P31: 0.19 kg (0.26 lbs) P33: 0.34 kg (0.42 lbs)

Materiales de la construcción

Cuerpo Aluminio

Dimensiones

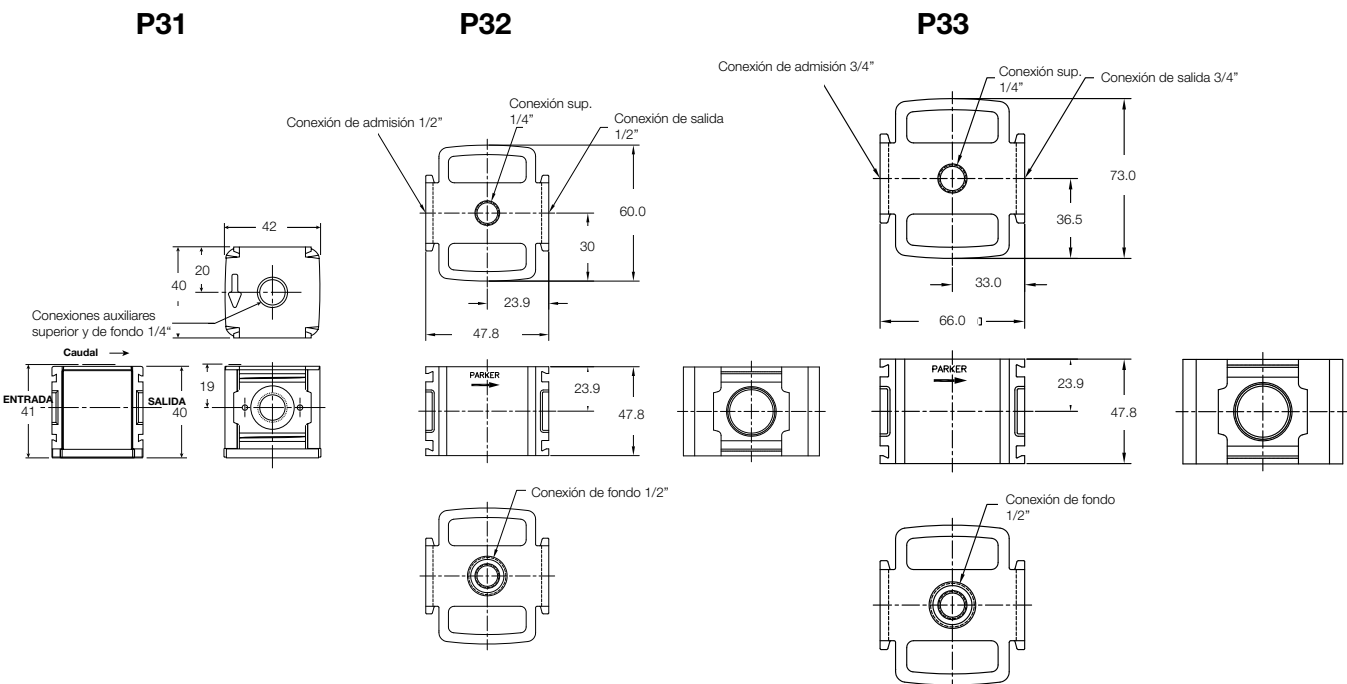

Accesorios - Serie P31

Soporte C
(para el filtro y cuerpo lubricador)
P31KA00MW

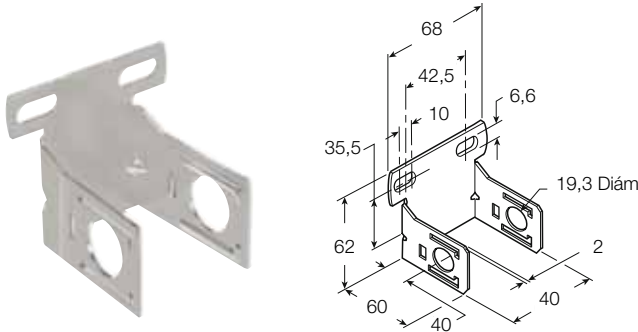

Soporte T con conector a cuerpo
P31KA00MT

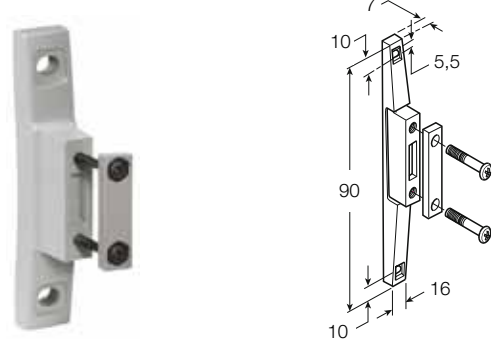

Conector a cuerpo
(la junta tórica no se muestra)
P31KA00CB

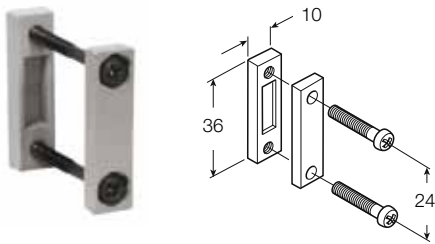

Juego para soporte de conexión
1/4 NPT P31KA92CP
3/8 NPT P31KA93CP
G 1/4 P31KA12CP
G 3/8..... P31KA13CP



Juego de juntas tóricas para conector
Cant: 5 P31KA00CY



Juego para bloqueo de conexión con soporte T
1/4 NPT P31KA92CN
3/8 NPT P31KA93CN
G 1/4 P31KA12CN
G 3/8..... P31KA13CN



Escuadra
(para el regulador y cuerpo del filtro/lubricador)
P31KA00MR

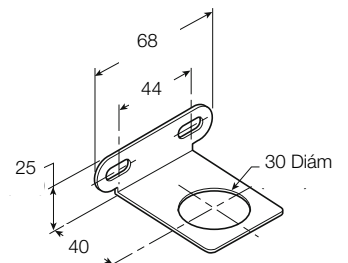

Sujeción angulada

Accesorios - Serie P32

Soporte T con conector a cuerpo

P32KA00MT

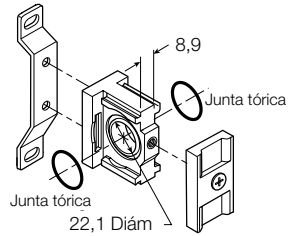

Conector de cuerpo

P32KA00CB

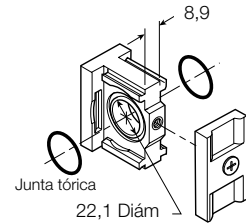

Juego de juntas tóricas para conector

Cant: 5 P32KA00CY



Juego para soporte de conexión

- 1/4 NPT..... P32KA92CP
- 3/8 NPT..... P32KA93CP
- 1/2 NPT..... P32KA94CP
- 3/4 NPT..... P32KA96CP
- G 1/4 P32KA12CP
- G 3/8..... P32KA13CP
- G 1/2..... P32KA14CP
- G 3/4..... P32KA16CP

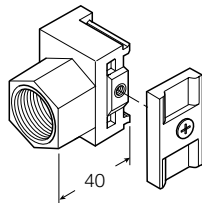

Sujeción angulara

P32KA00MR

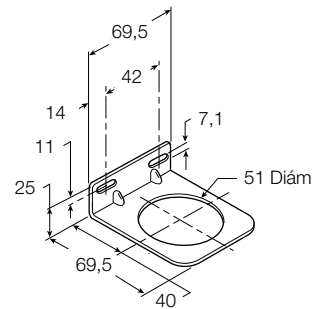

Soporte L

(para el filtro y cuerpo lubricador)

P32KA00ML

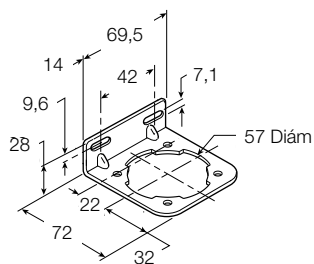

Sujeción T

(para el conector del cuerpo o bloqueo de conexión)

P32KA00MB

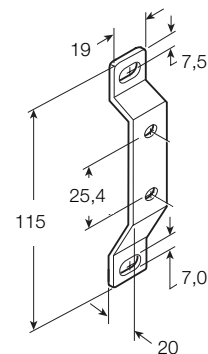

Accesorios - Serie P33

Soporte T con conector a cuerpo

P32KA00MT

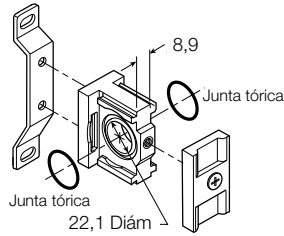

Conector de cuerpo

P32KA00CB

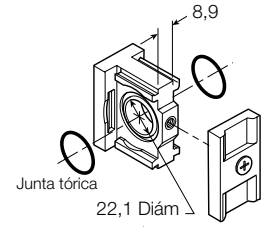

Juego de juntas tóricas para conector

Cant: 5 P32KA00CY



Juego para soporte de conexión

- 1/4 NPT..... P32KA92CP
- 3/8 NPT..... P32KA93CP
- 1/2 NPT..... P32KA94CP
- 3/4 NPT..... P32KA96CP
- G 1/4 P32KA12CP
- G 3/8..... P32KA13CP
- G 1/2..... P32KA14CP
- G 3/4..... P32KA16CP

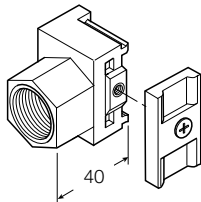

Escuadra

(para el regulador y cuerpo del filtro/caperuza del regulador)

P33KA00MR

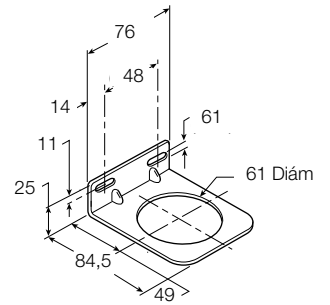

Soporte L

(para el filtro y cuerpo lubricador)

P33KA00ML

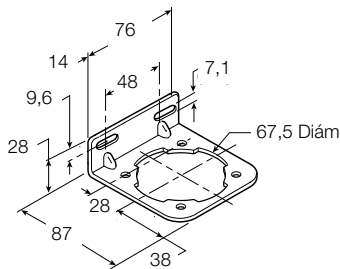

Sujeción T

(para el conector del cuerpo o bloqueo de conexión)



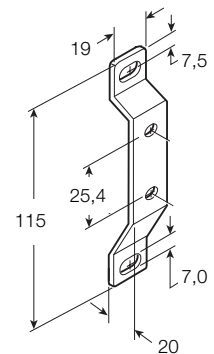



P32KA00MB



Juegos de accesorios

Serie	Descripción	Referencia de pedido	
P31 P32 P33	Tuerca para montaje en panel (plástico)	P31KA00MP P32KA00MP P33KA00MP	
P31 P32 P33	Tuerca para montaje en panel (aluminio)	P31KA00MM P32KA00MM P33KA00MM	
P31 P32 P33	Juego de elemento de 5μ	P31KA00ESE P32KA00ESE P33KA00ESE	
P31 P32 P33	Juego de elemento de 40μ	P31KA00ESG P32KA00ESG P33KA00ESG	
P31 P32 P33	Juego de elemento de 1μ	P31KA00ES9 P32KA00ES9 P33KA00ES9	
P31 P32 P33	Juego de elemento de 0.01μ	P31KA00ESC P32KA00ESC P33KA00ESC	
P31 P32 P33	Juego de elemento absorbente	P31KA00ESA P32KA00ESA P33KA00ESA	
P32 / P33	Juego de purga automática	P32KA00DA	
P32 / P33	Juego indicador de presión diferencial	P32KA00RQ	
P31 P32 / P33	Juego de tapón de llenado	P31KA00PL P32KA00PL	
P31 / P32 / P33	Juego de control de goteo para montaje	P32KA00PG	

Juegos de accesorios

Serie	Descripción	Referencia de pedido	
P31 P32 P33	Rec plástico con protector y purga manual	P31KA00BGM P32KA00BGM P33KA00BGM	
P31	Rec plástico con protector y purga semiautomática	P31KA00BGB	
P32 P33	Rec plástico con protector y purga automática	P31KA00BGA P32KA00BGA	
P31	Rec metálico sin mirilla y purga semiautomática	P31KA00BMB	
P32 P33	Rec metálico con mirilla y purga manual	P32KA00BSM P33KA00BSM	
P32 P33	Rec metálico con mirilla y purga automática	P32KA00BSA P33KA00BSA	
P31 P32 P33	Lubricador - Rec plástico con protector y cierre final	P31KA00BGN P32KA00BGN P33KA00BGN	
P31 P32 P33	Lubricador - Rec metálico sin mirilla, Sin purga Lubricador - Rec metálico con mirilla, Sin purga Lubricador - Rec metálico con mirilla, Sin purga	P31KA00BMN P32KA00BSN P33KA00BSN	

Juegos de accesorios

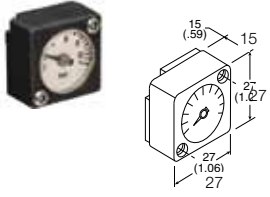
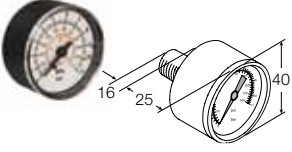
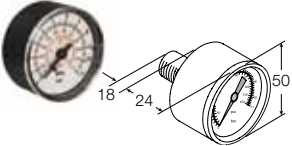
Serie	Descripción	Conexión	Referencia de pedido	
P31	Cuadrado a ras Juego de montaje de manómetro	0-4 bares 0-10 bares	K4511SCR04B K4511SCR11B	
P31	Manómetro circular de 40 mm	0-2 bar 0-4,1 bar 0-10 bar	P3D-KAB1AYN P3D-KAB1ALN P3D-KAB1ANN	
P32 / P33	Manómetro circular de 50 mm	0-4,1 bar 0-10 bar 0-20 bar	P6G-ERB2040 P6G-ERB2110 P6G-ERB2200	

Parker en el mundo

Europa, Oriente Medio y África

AE – Emiratos Árabes Unidos,
Dubai
Tel: +971 4 8127100
parker.me@parker.com

AT – Austria, Wiener Neustadt
Tel: +43 (0)2622 23501-0
parker.austria@parker.com

AT – Europa Oriental, Wiener Neustadt
Tel: +43 (0)2622 23501 900
parker.easteurope@parker.com

AZ – Azerbaiyán, Bakú
Tel: +994 50 2233 458
parker.azerbaijan@parker.com

BE/LU – Bélgica, Nivelles
Tel: +32 (0)67 280 900
parker.belgium@parker.com

BY – Bielorrusia, Minsk
Tel: +375 17 209 9399
parker.belarus@parker.com

CH – Suiza, Etoy
Tel: +41 (0)21 821 87 00
parker.switzerland@parker.com

CZ – República Checa, Klecany
Tel: +420 284 083 111
parker.czechrepublic@parker.com

DE – Alemania, Kaarst
Tel: +49 (0)2131 4016 0
parker.germany@parker.com

DK – Dinamarca, Ballerup
Tel: +45 43 56 04 00
parker.denmark@parker.com

ES – España, Madrid
Tel: +34 902 330 001
parker.spain@parker.com

FI – Finlandia, Vantaa
Tel: +358 (0)20 753 2500
parker.finland@parker.com

FR – Francia, Contamine s/Arve
Tel: +33 (0)4 50 25 80 25
parker.france@parker.com

GR – Grecia, Atenas
Tel: +30 210 933 6450
parker.greece@parker.com

HU – Hungría, Budapest
Tel: +36 1 220 4155
parker.hungary@parker.com

IE – Irlanda, Dublín
Tel: +353 (0)1 466 6370
parker.ireland@parker.com

IT – Italia, Corsico (MI)
Tel: +39 02 45 19 21
parker.italy@parker.com

KZ – Kazajstán, Almaty
Tel: +7 7272 505 800
parker.easteurope@parker.com

NL – Países Bajos, Oldenzaal
Tel: +31 (0)541 585 000
parker.nl@parker.com

NO – Noruega, Asker
Tel: +47 66 75 34 00
parker.norway@parker.com

PL – Polonia, Varsovia
Tel: +48 (0)22 573 24 00
parker.poland@parker.com

PT – Portugal, Leca da Palmeira
Tel: +351 22 999 7360
parker.portugal@parker.com

RO – Rumania, Bucarest
Tel: +40 21 252 1382
parker.romania@parker.com

RU – Rusia, Moscú
Tel: +7 495 645-2156
parker.russia@parker.com

SE – Suecia, Spånga
Tel: +46 (0)8 59 79 50 00
parker.sweden@parker.com

SK – Eslovaquia, Banská Bystrica
Tel: +421 484 162 252
parker.slovakia@parker.com

SL – Eslovenia, Novo Mesto
Tel: +386 7 337 6650
parker.slovenia@parker.com

TR – Turquía, Estambul
Tel: +90 216 4997081
parker.turkey@parker.com

UA – Ucrania, Kiev
Tel: +380 44 494 2731
parker.ukraine@parker.com

UK – Reino Unido, Warwick
Tel: +44 (0)1926 317 878
parker.uk@parker.com

ZA – República Sudafricana,
Kempton Park
Tel: +27 (0)11 961 0700
parker.southafrica@parker.com

América del Norte

CA – Canadá, Milton, Ontario
Tel: +1 905 693 3000

US – EE UU, Cleveland
Tel: +1 216 896 3000

Asia y el Pacífico

AU – Australia, Castle Hill
Tel: +61 (0)2-9634 7777

CN – China, Shanghai
Tel: +86 21 2899 5000

HK – Hong Kong
Tel: +852 2428 8008

IN – India, Mumbai
Tel: +91 22 6513 7081-85

MY – Malasia, Shah Alam
Tel: +60 3 7849 0800

JP – Japón, Tokyo
Tel: +81 (0)3 6408 3901

KR – Corea, Seúl
Tel: +82 2 559 0400

NZ – Nueva Zelanda, el Monte Wellington
Tel: +64 9 574 1744

SG – Singapur
Tel: +65 6887 6300

TH – Tailandia, Bangkok
Tel: +662 186 7000 99

TW – Taiwán, Taipei
Tel: +886 2 2298 8987

América del Sur

AR – Argentina, Buenos Aires
Tel: +54 3327 44 4129

BR – Brasil, Sao Jose dos Campos
Tel: +55 800 727 5374

CL – Chile, Santiago
Tel: +56 2 623 1216

MX – México, Apodaca
Tel: +52 81 8156 6000

Centro Europeo de Información de Productos
Teléfono sin cargo: 00 800 27 27 5374
(desde AT, BE, CH, CZ, DE, DK, EE, ES, FI, FR, IE, IL, IS, IT, LU, MT, NL, NO, PL, PT, RU, SE, SK, UK, ZA)

Parker Hannifin España SA

P.O. Box No. 74
P.I. Las Monjas, C/Estaciones, 8
28850 Torrejon de Ardoz (Madrid)
Tel: +34 902 330 001
Fax: +34 91 675 77 11
www.parker.com

